



ประกาศเทศบาลตำบลท่าไม้
เรื่อง จ้างเหมาโครงการก่อสร้างรางระบายน้ำ คสล. ขอยท่าไม้ ๒ หมู่ที่ ๖ (ขอยตันโพธิ์)
จำนวน ๑ โครงการ

ด้วยเทศบาลตำบลท่าไม้ ได้ดำเนินการจ้างเหมา กับ ส.สมนาม ก่อสร้าง โดย นายปิยพงษ์ สมนาม เป็นผู้ดำเนินการจ้างเหมาโครงการก่อสร้างรางระบายน้ำ คสล. กว้าง ๐.๕๐ เมตร ยาว ๑๗๕ เมตร (รายละเอียดตามแบบแปลนของเทศบาลฯ) จำนวน ๑ โครงการ ตามสัญญาจ้างเลขที่ ๒๓/๒๕๖๖ ลงวันที่ ๒๗ ธันวาคม ๒๕๖๕ เป็นเงินจำนวน ๔๒๘,๐๐๐.๐๐ บาท (สี่แสนสองหมื่นแปดพันบาทถ้วน) โดยเริ่มดำเนินการตามสัญญา ตั้งแต่วันที่ ๒๘ ธันวาคม ๒๕๖๕ สิ้นสุดสัญญาวันที่ ๒๕ กุมภาพันธ์ ๒๕๖๖ นั้น

เพื่อให้เป็นไปตาม พ.ร.บ.การจัดซื้อจัดจ้างและการบริหารพัสดุภาครัฐ พ.ศ. ๒๕๖๐ มาตรา ๙๘ ให้หน่วยงานของรัฐประกาศเผยแพร่สาระสำคัญของสัญญา หรือข้อตกลงที่ได้ลงนามแล้ว รวมทั้งการแก้ไขเปลี่ยนแปลงสัญญา หรือข้อตกลงในระบบเครือข่ายสารสนเทศของกรมบัญชีกลาง และของหน่วยงานของรัฐตามหลักเกณฑ์และวิธีการที่กรมบัญชีกลางกำหนด และ ตามพ.ร.บ.ข้อมูลข่าวสารของทางราชการ พ.ศ. ๒๕๔๐ มาตรา ๙ และพระราชกฤษฎีกาว่าด้วยหลักเกณฑ์ และวิธีการบริหารกิจการบ้านเมืองที่ดี พ.ศ. ๒๕๔๖ เพื่อให้การปฏิบัติงานของทางราชการเป็นไปด้วยความถูกต้อง เรียบร้อย โปร่งใส และเพื่อให้ประชาชนสามารถตรวจสอบได้

จึงประกาศมาเพื่อทราบโดยทั่วกัน

ประกาศ ณ วันที่ ๒๗ เดือน ธันวาคม พ.ศ. ๒๕๖๕

(นายเกรียงไกร ใจเย็น)
นายกเทศมนตรีตำบลท่าไม้

สัญญาจ้างก่อสร้าง

สัญญาเลขที่ ๒๓/๒๕๖๖

สัญญานี้ทำขึ้น ณ เทศบาลตำบลท่าไม้ ตำบล/แขวง ท่าไม้ อำเภอ/เขต ท่ามะกา จังหวัด กาญจนบุรี เมื่อวันที่ ๒๗ ธันวาคม ๒๕๖๕ ระหว่าง เทศบาลตำบลท่าไม้ โดย นายเกรียงไกร ใจเย็น ซึ่งต่อไปใน สัญญานี้เรียกว่า "ผู้ว่าจ้าง" ฝ่ายหนึ่ง กับ ส.สมนาม ก่อสร้าง อยู่บ้านเลขที่ ๔๖ หมู่ ๘ ตำบล/แขวง ท่ามะกา อำเภอ/เขต ท่ามะกา จังหวัด กาญจนบุรี โดย นายปิยพงษ์ สมนาม ผู้ถือบัตรประจำตัวประชาชนเลขที่ ๓๗๑๐๕๐๐๙๑๗๒๔๖ แนนท้ายสัญญานี้ ซึ่งต่อไปในสัญญานี้เรียกว่า "ผู้รับจ้าง" อีกฝ่ายหนึ่ง

คู่สัญญาได้ตกลงกันมีข้อความดังต่อไปนี้

ข้อ ๑. ข้อตกลงว่าจ้าง

ผู้ว่าจ้างตกลงจ้างและผู้รับจ้างตกลงรับจ้างทำงาน จ้างเหมาโครงการก่อสร้างรางระบาย น้ำ คสล. กว้าง ๐.๕๐ เมตร ยาว ๑๗๕ เมตร (รายละเอียดตามแบบแปลนของเทศบาลฯ) จำนวน ๑ โครงการ โดยวิธีเฉพาะเจาะจง ณ ก่อสร้างรางระบายน้ำ คสล. ซอยท่าไม้ ๒ หมู่ที่ ๖ (ซอยตันโพธิ์) ตำบล/แขวง ท่าไม้ อำเภอ/เขต ท่ามะกา จังหวัด กาญจนบุรี ตามข้อกำหนดและเงื่อนไขแห่งสัญญานี้รวมทั้งเอกสารแนบท้ายสัญญา

ผู้รับจ้างตกลงที่จะจัดหาแรงงานและวัสดุ เครื่องมือเครื่องใช้ ตลอดจนอุปกรณ์ต่างๆ ชนิด ดีเพื่อใช้ในงานจ้างตามสัญญานี้

ข้อ ๒. เอกสารอันเป็นส่วนหนึ่งของสัญญา

เอกสารแนบท้ายสัญญาดังต่อไปนี้ให้ถือเป็นส่วนหนึ่งของสัญญานี้

๒.๑ ผนวก ๑ ใบเสนอราคา	จำนวน ๒ ฉบับ
๒.๒ ผนวก ๒ แบบสรุปราคางานก่อสร้าง	จำนวน ๑ ฉบับ
๒.๓ ผนวก ๓ แบบแปลนโครงการ	จำนวน ๖ ฉบับ
๒.๔ ผนวก ๔ สูตรการคำนวณ ค่า K	จำนวน ๔ ฉบับ

ความใดในเอกสารแนบท้ายสัญญาที่ขัดหรือแย้งกับข้อความในสัญญานี้ ให้ใช้ข้อความใน สัญญานี้บังคับ และในกรณีที่เอกสารแนบท้ายสัญญาขัดแย้งกันเอง ผู้รับจ้างจะต้องปฏิบัติตามคำวินิจฉัยของ ผู้ว่าจ้าง คำวินิจฉัยของผู้ว่าจ้างให้ถือเป็นที่สุด และผู้รับจ้างไม่มีสิทธิเรียกร้องค่าจ้าง ค่าเสียหายหรือค่าใช้จ่าย ใดๆ เพิ่มเติมจากผู้ว่าจ้างทั้งสิ้น

ข้อ ๓. หลักประกันการปฏิบัติตามสัญญา

ในขณะที่ทำสัญญานี้ผู้รับจ้างได้นำหลักประกันเป็น เงินสด เป็นจำนวนเงิน ๒๑,๔๐๐.๐๐ บาท (สองหมื่นหนึ่งพันสี่ร้อยบาทถ้วน) ซึ่งเท่ากับร้อยละ ๕ (ห้า) ของราคาค่าจ้างตามสัญญา มามอบให้แก่ ผู้ว่าจ้างเพื่อเป็นหลักประกันการปฏิบัติตามสัญญานี้

(ลงชื่อ).....ผู้ว่าจ้าง
(นายเกรียงไกร ใจเย็น)

(ลงชื่อ).....ผู้รับจ้าง
(นายปิยพงษ์ สมนาม)

กรณีผู้รับจ้างใช้หนังสือค้ำประกันมาเป็นหลักประกันการปฏิบัติตามสัญญา หนังสือค้ำประกันดังกล่าวจะต้องออกโดยธนาคารที่ประกอบกิจการในประเทศไทย หรือโดยบริษัทเงินทุนหรือบริษัทเงินทุนหลักทรัพย์ที่ได้รับอนุญาตให้ประกอบกิจการเงินทุนเพื่อการพาณิชย์และประกอบธุรกิจ ค้ำประกันตามประกาศของธนาคารแห่งประเทศไทย ตามรายชื่อบริษัทเงินทุนที่ธนาคารแห่งประเทศไทยแจ้งเวียนให้ทราบตามแบบที่คณะกรรมการนโยบายการจัดซื้อจัดจ้างและการบริหารพัสดุภาครัฐกำหนดหรืออาจเป็นหนังสือค้ำประกันอิเล็กทรอนิกส์ตามวิธีการที่กรมบัญชีกลางกำหนดก็ได้ และจะต้องมีอายุการค้ำประกันตลอดไปจนกว่าผู้รับจ้างพ้นข้อผูกพันตามสัญญานี้

หลักประกันที่ผู้รับจ้างนำมามอบให้ตามวรรคหนึ่ง จะต้องมีอายุครอบคลุมความรับผิดชอบทั้งปวงของผู้รับจ้างตลอดอายุสัญญา ถ้าหลักประกันที่ผู้รับจ้างนำมามอบให้ดังกล่าวลดลงหรือเสื่อมค่าลง หรือมีอายุไม่ครอบคลุมถึงความรับผิดชอบของผู้รับจ้างตลอดอายุสัญญา ไม่ว่าจะด้วยเหตุใดๆ ก็ตาม รวมถึงกรณี ผู้รับจ้างส่งมอบงานล่าช้าเป็นเหตุให้ระยะเวลาแล้วเสร็จหรือวันครบกำหนดความรับผิดชอบในความชำรุดบกพร่องตามสัญญาเปลี่ยนแปลงไป ไม่ว่าจะเกิดขึ้นคราวใด ผู้รับจ้างต้องหาหลักประกันใหม่หรือหลักประกันเพิ่มเติมให้มีจำนวนครบถ้วนตามวรรคหนึ่งนำมามอบให้แก่ผู้ว่าจ้างภายใน ๗ (เจ็ด) วัน นับถัดจากวันที่ได้รับแจ้งเป็นหนังสือจากผู้ว่าจ้าง

หลักประกันที่ผู้รับจ้างนำมามอบไว้ตามข้อนี้ ผู้ว่าจ้างจะคืนให้แก่ผู้รับจ้าง โดยไม่มีดอกเบี้ย เมื่อผู้รับจ้างพ้นจากข้อผูกพัน และความรับผิดชอบทั้งปวงตามสัญญานี้แล้ว

ข้อ ๔ (ข) ค่าจ้างและการจ่ายเงิน

ผู้ว่าจ้าง ตกลงจ่าย และผู้รับจ้างตกลงรับเงินค่าจ้างจำนวนเงิน ๔๒๘,๐๐๐.๐๐ บาท (สี่แสนสองหมื่นแปดพันบาทถ้วน) ซึ่งได้รวมภาษีมูลค่าเพิ่ม จำนวน-..... บาท (ถ้วน) ตลอดจน ภาษีอากรอื่น ๆ และค่าใช้จ่ายทั้งปวงด้วยแล้ว โดยถือราคาเหมารวม เป็นเกณฑ์ และกำหนดการจ่ายเงิน เป็นงวด ๆ ดังนี้

งวดที่ ๑ เป็นจำนวนเงิน ๔๒๘,๐๐๐.๐๐ บาท (สี่แสนสองหมื่นแปดพันบาทถ้วน) เมื่อผู้รับจ้างได้ปฏิบัติงาน จ้างเหมาโครงการก่อสร้างรางระบายน้ำ คสล. กว้าง ๐.๕๐ เมตร ยาว ๑๗๕ เมตร (รายละเอียดตามแบบแปลนของเทศบาลฯ) จำนวน ๑ โครงการ เมื่อได้ส่งมอบงานครบถ้วนตามสัญญานั้น ให้แล้วเสร็จภายใน ๒๕ กุมภาพันธ์ ๒๕๖๖

ข้อ ๕. เงินค่าจ้างล่วงหน้า

ผู้ว่าจ้างตกลงจ่ายเงินค่าจ้างล่วงหน้าให้แก่ผู้รับจ้างเป็นจำนวนเงิน - บาท ซึ่งเท่ากับร้อยละ - ของราคาค่าจ้าง ตามสัญญาที่ระบุไว้ในข้อ ๔

เงินค่าจ้างล่วงหน้าดังกล่าวจะจ่ายให้ภายหลังจากที่ผู้รับจ้างได้วางหลักประกันการรับเงินค่าจ้างล่วงหน้าเป็นหนังสือค้ำประกันหรือหนังสือค้ำประกันอิเล็กทรอนิกส์ของธนาคารภายในประเทศ หรือพันธบัตรรัฐบาลไทย เพิ่มเติมตามจำนวนเงินค่าจ้างล่วงหน้านั้นให้แก่ผู้ว่าจ้าง ผู้รับจ้างจะต้องออกใบเสร็จรับเงินค่าจ้างล่วงหน้า ตามแบบที่ผู้ว่าจ้างกำหนดให้ และผู้รับจ้างตกลงที่จะกระทำตามเงื่อนไขอันเกี่ยวกับการใช้จ่ายและการใช้คืนเงินค่าจ้างล่วงหน้าดังต่อไปนี้

(ลงชื่อ).....ผู้ว่าจ้าง
(นายเกรียงไกร ใจเย็น)

(ลงชื่อ).....ผู้รับจ้าง
(นายปิยพงษ์ สมนาม)

๕.๑ ผู้รับจ้างจะใช้เงินค่าจ้างล่วงหน้านั้นเพื่อเป็นค่าใช้จ่ายในการปฏิบัติงานตามสัญญา เท่านั้นหากผู้รับจ้างใช้จ่ายเงินค่าจ้างล่วงหน้า หรือส่วนใดส่วนหนึ่งของเงินค่าจ้างล่วงหน้าในทางอื่นผู้ว่าจ้าง อาจเรียกรับเงินค่าจ้างล่วงหน้าคืนจากผู้รับจ้างหรือบังคับเอาจากหลักประกันการรับเงินค่าจ้างล่วงหน้าได้ทันที

๕.๒ เมื่อผู้ว่าจ้างเรียกร้อง ผู้รับจ้างต้องแสดงหลักฐานการใช้จ่ายเงินค่าจ้างล่วงหน้าเพื่อ พิสูจน์ว่าได้เป็นไปตามข้อ ๕.๑ ภายในกำหนด ๑๕ (สิบห้า) วัน นับถัดจากวันได้รับแจ้งเป็นหนังสือจากผู้ว่าจ้าง หากผู้รับจ้างไม่อาจแสดงหลักฐานดังกล่าวภายในกำหนด ๑๕ (สิบห้า) วัน ผู้ว่าจ้างอาจเรียกรับเงินค่าจ้างล่วงหน้า นั้นคืนจากผู้รับจ้าง หรือบังคับเอาจากหลักประกันการรับเงินค่าจ้างล่วงหน้าได้ทันที

๕.๓ (ข) (สำหรับสัญญาที่เป็นราคาเหมารวม)

ในการจ่ายเงินค่าจ้างให้แก่ผู้รับจ้างตามข้อ ๔ ผู้ว่าจ้างจะหักเงินค่าจ้างในแต่ละงวด เพื่อชดใช้คืนเงินค่าจ้างล่วงหน้าไว้จำนวนร้อยละ - ของจำนวนเงินค่าจ้างในแต่ละงวดจนกว่าจำนวนเงินไว้จะครบ ตามจำนวนเงินที่หักค่าจ้างล่วงหน้าจากผู้รับจ้างได้รับไปแล้ว ยกเว้นค่าจ้างงวดสุดท้ายจะหักไว้เป็นจำนวนเท่ากับ จำนวนเงินค่าจ้างล่วงหน้าที่เหลือทั้งหมด

๕.๔ เงินจำนวนใด ๆ ก็ตามที่ผู้รับจ้างจะต้องจ่ายให้แก่ผู้ว่าจ้างเพื่อชำระหนี้หรือเพื่อชดใช้ ความรับผิดต่างๆ ตามสัญญา ผู้ว่าจ้างจะหักเอาจากเงินค่าจ้างงวดที่จะจ่ายให้แก่ผู้รับจ้างก่อนที่จะหักชดใช้คืน เงินค่าจ้างล่วงหน้า

๕.๕ ในกรณีที่มีการบอกเลิกสัญญา หากเงินค่าจ้างล่วงหน้าที่เหลือเกินกว่าจำนวนเงินที่ ผู้รับจ้างจะได้รับหลังจากหักชดใช้ในกรณีอื่นแล้ว ผู้รับจ้างจะต้องจ่ายคืนเงินจำนวนที่เหลือนั้นให้แก่ผู้ว่าจ้าง ภายใน ๗ (เจ็ด) วัน นับถัดจากวันได้รับแจ้งเป็นหนังสือจากผู้ว่าจ้าง

๕.๖ (ข) (สำหรับสัญญาที่เป็นราคาเหมารวม)

ผู้ว่าจ้างจะคืนหลักประกันการรับเงินค่าจ้างล่วงหน้าให้แก่ผู้รับจ้าง ต่อเมื่อผู้ว่าจ้าง ได้หักเงินค่าจ้างไว้ครบจำนวนเงินค่าจ้างล่วงหน้าตามข้อ ๕.๓ (ข) แล้ว เว้นแต่ในกรณีดังต่อไปนี้ ผู้รับจ้างมีสิทธิ ขอคืนหลักประกันการรับเงินค่าจ้างล่วงหน้าบางส่วนก่อนได้

(๑) กรณีผู้รับจ้างวางหลักประกันการรับเงินค่าจ้างล่วงหน้าไว้ฉบับเดียว หากผู้ว่าจ้าง ได้หักเงินค่าจ้างล่วงหน้าไปแล้ว ผู้รับจ้างมีสิทธิขอคืนหลักประกันการรับเงินค่าจ้างล่วงหน้าในส่วนที่ผู้ว่าจ้างได้ หักเงินค่าจ้างล่วงหน้าไปแล้วนั้น โดยผู้รับจ้างจะต้องนำหลักประกันการรับเงินค่าจ้างล่วงหน้าฉบับใหม่ที่มีมูลค่า เท่ากับเงินค่าจ้างล่วงหน้าที่เหลืออยู่มาวางให้แก่ผู้ว่าจ้าง

(๒) กรณีผู้รับจ้างได้วางหลักประกันการรับเงินค่าจ้างล่วงหน้าไว้หลายฉบับ ซึ่งแต่ ละฉบับมีมูลค่าเท่ากับจำนวนเงินค่าจ้างล่วงหน้าที่ผู้ว่าจ้างจะต้องหักไว้ในแต่ละงวด หากผู้ว่าจ้างได้หักเงินค่าจ้าง ล่วงหน้าในงวดใดแล้ว ผู้รับจ้างมีสิทธิขอคืนหลักประกันการรับเงินค่าจ้างล่วงหน้าในงวดนั้นได้

(ลงชื่อ)..........ผู้ว่าจ้าง
(นายเกรียงไกร ไจเย็น)

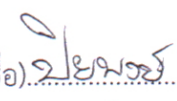
(ลงชื่อ)..........ผู้รับจ้าง
(นายปิยพงษ์ สมนาม)

ข้อ ๖. การหักเงินประกันผลงาน

ในการจ่ายเงินค่าจ้างให้แก่ผู้รับจ้างแต่ละงวด ผู้ว่าจ้างจะหักเงินจำนวนร้อยละ - ของเงินที่ต้องจ่ายในงวดนั้นเพื่อเป็นประกันผลงาน ในกรณีที่เงินประกันผลงานถูกหักไว้แล้วเป็นจำนวนเงินไม่ต่ำกว่า - บาท ผู้รับจ้างมีสิทธิที่จะขอเงินประกันผลงานคืน โดยนำหนังสือคำประกันของธนาคารหรือหนังสือคำประกันอิเล็กทรอนิกส์ซึ่งออกโดยธนาคารภายในประเทศมามอบให้ผู้ว่าจ้างเพื่อเป็นหลักประกันแทนก็ได้

ผู้ว่าจ้างจะคืนเงินประกันผลงาน และ/หรือหนังสือคำประกันของธนาคารดังกล่าวตามวรรคหนึ่งโดยไม่มีดอกเบี้ยให้แก่ผู้รับจ้างพร้อมกับการจ่ายเงินค่าจ้างงวดสุดท้าย

ข้อ ๗ (ข) กำหนดเวลาแล้วเสร็จและสิทธิของผู้ว่าจ้างในการบอกเลิกสัญญา

ผู้รับจ้างต้องเริ่มทำงานที่รับจ้างภายในวันที่ ๒๘ ธันวาคม ๒๕๖๕ และจะต้องทำงานให้แล้วเสร็จบริบูรณ์ภายในวันที่ ๒๕ กุมภาพันธ์ ๒๕๖๖ ถ้าผู้รับจ้างมิได้ลงมือทำงานภายในกำหนดเวลา หรือไม่สามารทำงานให้แล้วเสร็จตามกำหนดเวลา หรือมีเหตุให้เชื่อได้ว่าผู้รับจ้างไม่สามารถทำงานให้แล้วเสร็จภายในกำหนดเวลา หรือจะแล้วเสร็จล่าช้าเกินกว่ากำหนดเวลา หรือผู้รับจ้างทำผิดสัญญาข้อใดข้อหนึ่ง หรือตกเป็นผู้ถูกพิทักษ์ทรัพย์เด็ดขาด หรือตกเป็นผู้ล้มละลาย หรือเพิกเฉยไม่ปฏิบัติตามคำสั่งของคณะกรรมการตรวจรับพัสดุ หรือผู้ควบคุมงานหรือบริษัทที่ปรึกษาซึ่งได้รับมอบอำนาจจากผู้ว่าจ้าง ผู้ว่าจ้างมีสิทธิที่จะบอกเลิกสัญญานี้ได้ และมีสิทธิจ้างผู้รับจ้างรายใหม่เข้าทำงานของผู้รับจ้างให้ลุล่วงไปด้วย การใช้สิทธิบอกเลิกสัญญานั้นไม่กระทบสิทธิของผู้ว่าจ้างที่จะเรียกร้องค่าเสียหายจากผู้รับจ้าง

การที่ผู้ว่าจ้างไม่ใช้สิทธิเลิกสัญญาดังกล่าวข้างต้นไม่เป็นเหตุให้ผู้รับจ้างพ้นจากความรับผิดชอบตามสัญญา

ข้อ ๘ ความรับผิดชอบในความชำรุดบกพร่องของงานจ้าง

เมื่องานแล้วเสร็จบริบูรณ์ และผู้ว่าจ้างได้รับมอบงานจากผู้รับจ้างหรือจากผู้รับจ้างรายใหม่ ในกรณีที่มีการบอกเลิกสัญญาตามข้อ ๗ หากมีเหตุชำรุดบกพร่องหรือเสียหายเกิดขึ้นจากการจ้างนี้ ภายในกำหนด ๒ (สอง) ปี นับถัดจากวันที่ได้รับมอบงานดังกล่าว ซึ่งความชำรุดบกพร่องหรือเสียหายนั้นเกิดจากความบกพร่องของผู้รับจ้างอันเกิดจากการใช้วัสดุที่ไม่ถูกต้องหรือไม่เรียบร้อย หรือทำไม่ถูกต้องตามมาตรฐานแห่งหลักวิชา ผู้รับจ้างจะต้องรีบทำการแก้ไข ให้เป็นที่เรียบร้อยโดยไม่ชักช้า โดยผู้ว่าจ้างไม่ต้องออกเงินใดๆ ในกรณีทั้งสิ้น หากผู้รับจ้างไม่กระทำการดังกล่าวภายในกำหนด ๗ (เจ็ด) วัน นับถัดจากวันที่ได้รับแจ้งเป็นหนังสือจากผู้ว่าจ้างหรือไม่ทำการแก้ไขให้ถูกต้องเรียบร้อยภายในเวลาที่ผู้ว่าจ้างกำหนด ให้ผู้ว่าจ้างมีสิทธิที่จะทำการนั้นเองหรือจ้างผู้อื่นให้ทำงานนั้น โดยผู้รับจ้างต้องเป็นผู้ออกค่าใช้จ่ายเองทั้งสิ้น

ในกรณีเร่งด่วนจำเป็นต้องรีบแก้ไขเหตุชำรุดบกพร่องหรือเสียหายโดยเร็ว และไม่อาจรอให้ผู้รับจ้างแก้ไขในระยะเวลาที่กำหนดไว้ตามวรรคหนึ่งได้ ผู้ว่าจ้างมีสิทธิเข้าจัดการแก้ไขเหตุชำรุดบกพร่องหรือเสียหายนั้นเอง หรือจ้างผู้อื่นให้ซ่อมแซมความชำรุดบกพร่องหรือเสียหาย โดยผู้รับจ้าง ต้องรับผิดชอบชำระค่าใช้จ่ายทั้งหมด

(ลงชื่อ).....ผู้ว่าจ้าง
(นายเกรียงไกร ใจเย็น)

(ลงชื่อ).....ผู้รับจ้าง
(นายปิยพงษ์ สมนาม)

การที่ผู้ว่าจ้างทำการนั้นเอง หรือจ้างผู้อื่นให้ทำงานนั้นแทนผู้รับจ้าง ไม่ทำให้ผู้รับจ้างหลุดพ้นจากความรับผิดตามสัญญา หากผู้รับจ้างไม่ชดใช้ค่าใช้จ่ายหรือค่าเสียหายตามที่ผู้ว่าจ้างเรียกร้องผู้ว่าจ้างมีสิทธิบังคับจากหลักประกันการปฏิบัติตามสัญญาได้

ข้อ ๙ การจ้างช่วง

ผู้รับจ้างจะต้องไม่เอางานทั้งหมดหรือแต่บางส่วนแห่งสัญญานี้ไปจ้างช่วงอีกทอดหนึ่ง เว้นแต่การจ้างช่วงงานแต่บางส่วนที่ได้รับอนุญาตเป็นหนังสือจากผู้ว่าจ้างแล้ว การที่ผู้ว่าจ้างได้อนุญาตให้จ้างช่วงงานแต่บางส่วนดังกล่าวนี้ ไม่เป็นเหตุให้ผู้รับจ้างหลุดพ้นจากความรับผิดหรือพ้นหน้าที่ตามสัญญานี้ และผู้รับจ้างจะยังคงต้องรับผิดในความผิดและความประมาทเลินเล่อของผู้รับจ้างช่วง หรือของตัวแทนหรือลูกจ้างของผู้รับจ้างช่วงนั้นทุกประการ

กรณีผู้รับจ้างไปจ้างช่วงงานแต่บางส่วนโดยฝ่าฝืนความในวรรคหนึ่ง ผู้รับจ้างต้องชำระค่าปรับให้แก่ผู้ว่าจ้างเป็นจำนวนเงินในอัตราร้อยละ ๑๐ (สิบ) ของวงเงินของงานที่จ้างช่วงตามสัญญา ทั้งนี้ ไม่ตัดสิทธิผู้ว่าจ้างในการบอกเลิกสัญญา

ข้อ ๑๐ การควบคุมงานของผู้รับจ้าง

ผู้รับจ้างจะต้องควบคุมงานที่รับจ้างอย่างเอาใจใส่ ด้วยประสิทธิภาพและความชำนาญ และในระหว่างทำงานที่รับจ้างจะต้องจัดให้มีผู้แทนซึ่งทำงานเต็มเวลาเป็นผู้รับผิดชอบควบคุมงานของ ผู้รับจ้าง ผู้แทนดังกล่าวจะต้องได้รับมอบอำนาจจากผู้รับจ้าง คำสั่งหรือคำแนะนำต่างๆ ที่ผู้ว่าจ้าง คณะกรรมการตรวจรับพัสดุ ผู้ควบคุมงาน หรือบริษัทที่ปรึกษาที่ผู้ว่าจ้างแต่งตั้ง ได้แจ้งแก่ผู้แทนเช่นว่านั้น ให้ถือว่าเป็นคำสั่งหรือคำแนะนำที่ได้แจ้งแก่ผู้รับจ้าง การแต่งตั้งผู้แทนตามข้อนี้จะต้องทำเป็นหนังสือและต้องได้รับความเห็นชอบเป็นหนังสือ จากผู้ว่าจ้าง การเปลี่ยนตัวหรือแต่งตั้งผู้แทนใหม่จะทำได้หากไม่ได้รับความเห็นชอบ เป็นหนังสือจากผู้ว่าจ้างก่อน

ผู้ว่าจ้างมีสิทธิที่จะขอให้เปลี่ยนตัวผู้แทนตามวรรคหนึ่ง โดยแจ้งเป็นหนังสือไปยังผู้รับจ้าง และผู้รับจ้างจะต้องทำการเปลี่ยนตัวผู้แทนนั้นโดยพลัน โดยไม่คิดค่าจ้างหรือราคาเพิ่มหรืออ้างเป็นเหตุเพื่อขยายอายุสัญญาอันเนื่องมาจากเหตุนี้

ข้อ ๑๑ ความรับผิดของผู้รับจ้าง

ผู้รับจ้างจะต้องรับผิดชอบต่อบุติเหตุ ความเสียหาย หรือภัยอันตรายใดๆ อันเกิดจาก การปฏิบัติงานของผู้รับจ้าง และจะต้องรับผิดชอบต่อความเสียหายจากการกระทำของลูกจ้างหรือตัวแทน ของผู้รับจ้าง และจากการปฏิบัติงานของผู้รับจ้างช่วงด้วย (ถ้ามี)

ความเสียหายใดๆ อันเกิดแก่งานที่ผู้รับจ้างได้ทำขึ้น แม้จะเกิดขึ้นเพราะเหตุสุดวิสัย ก็ตาม ผู้รับจ้างจะต้องรับผิดชอบโดยซ่อมแซมให้คืนดีหรือ เปลี่ยนให้ใหม่โดยค่าใช้จ่ายของผู้รับจ้างเอง เว้นแต่ความเสียหายนั้นเกิดจากความผิดของผู้ว่าจ้าง ทั้งนี้ ความรับผิดของผู้รับจ้างดังกล่าวในข้อนี้จะสิ้นสุดลงเมื่อผู้ว่าจ้างได้รับมอบงานครั้งสุดท้าย ซึ่งหลังจากนั้นผู้รับจ้างคงต้องรับผิดเพียงในกรณีชำรุดบกพร่อง หรือความเสียหายดังกล่าวในข้อ ๘ เท่านั้น

(ลงชื่อ).....ผู้ว่าจ้าง
(นายเกรียงไกร ใจเย็น)

(ลงชื่อ).....ผู้รับจ้าง
(นายปิยพงษ์ สมนาม)

ผู้รับจ้างจะต้องรับผิดชอบต่อบุคคลภายนอกในความเสียหายใดๆ อันเกิดจาก การปฏิบัติงาน ของผู้รับจ้าง หรือลูกจ้างหรือตัวแทนของผู้รับจ้าง รวมถึงผู้รับจ้างช่วง (ถ้ามี) ตามสัญญาฯ หากผู้ว่าจ้างถูก เรียกร้องหรือฟ้องร้องหรือต้องชดใช้ค่าเสียหายให้แก่บุคคลภายนอกไปแล้ว ผู้รับจ้างจะต้อง ดำเนินการใดๆ เพื่อให้มีการว่าต่างแก้ต่างให้แก่ผู้ว่าจ้างโดยค่าใช้จ่ายของผู้รับจ้างเอง รวมทั้งผู้รับจ้างจะต้องชดใช้ค่าเสียหาย นั้นๆ ตลอดจนค่าใช้จ่ายใดๆ อันเกิดจากการถูกเรียกร้องหรือถูกฟ้องร้องให้แก่ผู้ว่าจ้างทันที

ข้อ ๑๒ การจ่ายเงินแก่ลูกจ้าง

ผู้รับจ้างจะต้องจ่ายเงินแก่ลูกจ้างที่ผู้รับจ้างได้จ้างมาในอัตราและตามกำหนดเวลา ที่ ผู้รับจ้างได้ตกลงหรือทำสัญญาไว้ต่อลูกจ้างดังกล่าว

ถ้าผู้รับจ้างไม่จ่ายเงินค่าจ้างหรือค่าทดแทนอื่นใดแก่ลูกจ้างดังกล่าวในวรรคหนึ่ง ผู้ว่าจ้างมี สิทธิที่จะเอาเงินค่าจ้างที่จะต้องจ่ายแก่ผู้รับจ้างมาจ่ายให้แก่ลูกจ้างของผู้รับจ้างดังกล่าว และให้ถือว่าผู้ว่าจ้างได้ จ่ายเงินจำนวนนั้นเป็นค่าจ้างให้แก่ผู้รับจ้างตามสัญญาแล้ว

ผู้รับจ้างจะต้องจัดให้มีประกันภัยสำหรับลูกจ้างทุกคนที่จ้างมาทำงาน โดยให้ครอบคลุมถึง ความรับผิดชอบทั้งปวงของผู้รับจ้าง รวมทั้งผู้รับจ้างช่วง (ถ้ามี) ในกรณีความเสียหายที่คิดค่าสินไหมทดแทนได้ตาม กฎหมาย ซึ่งเกิดจากอุบัติเหตุหรือภัยอันตรายใดๆ ต่อลูกจ้างหรือบุคคลอื่น ที่ผู้รับจ้างหรือผู้รับจ้างช่วงจ้างมาทำ งาน ผู้รับจ้างจะต้องส่งมอบกรมธรรม์ประกันภัยดังกล่าว พร้อมทั้งหลักฐานการชำระเบี้ยประกันให้แก่ผู้ว่าจ้าง เมื่อผู้ว่าจ้างเรียกร้อง

ข้อ ๑๓ การตรวจงานจ้าง

ถ้าผู้ว่าจ้างแต่งตั้งคณะกรรมการตรวจรับพัสดุ ผู้ควบคุมงาน หรือบริษัท ที่ปรึกษา เพื่อ ควบคุมการทำงานของผู้รับจ้าง คณะกรรมการตรวจ รับพัสดุ ผู้ควบคุมงาน หรือบริษัทที่ปรึกษานั้น มีอำนาจเข้าไปตรวจการงานในโรงงานและสถานที่ก่อสร้างได้ทุกเวลา และผู้รับจ้างจะต้องอำนวยความสะดวกและให้ความ ช่วยเหลือในการนั้นตามสมควร

การที่มีคณะกรรมการตรวจรับพัสดุ ผู้ควบคุมงาน หรือบริษัทที่ปรึกษานั้น หากทำให้ ผู้รับจ้างพ้นความรับผิดชอบตามสัญญาฯ ข้อใดข้อหนึ่งไม่

ข้อ ๑๔ แบบรูปและรายการละเอียดคลาดเคลื่อน

ผู้รับจ้างรับรองว่าได้ตรวจสอบและทำความเข้าใจในแบบรูปและรายการละเอียดโดยถี่ถ้วน แล้ว หากปรากฏว่าแบบรูปและรายการละเอียดนั้นผิดพลาดหรือคลาดเคลื่อน ไปจากหลักการทางวิศวกรรมหรือ ทางเทคนิค ผู้รับจ้างตกลงที่จะปฏิบัติตามคำวินิจฉัยของผู้ว่าจ้าง คณะกรรมการตรวจรับพัสดุ ผู้ควบคุมงาน หรือ บริษัทที่ปรึกษาที่ผู้ว่าจ้างแต่งตั้ง เพื่อให้งานแล้วเสร็จบริบูรณ์ คำวินิจฉัยดังกล่าวให้ถือเป็นที่สุด โดยผู้รับจ้างจะ คิดค่าจ้าง ค่าเสียหาย หรือค่าใช้จ่ายใดๆ เพิ่มขึ้น จากผู้ว่าจ้างหรือขอขยายอายุสัญญาไม่ได้

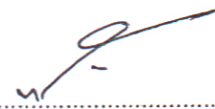
(ลงชื่อ)..........ผู้ว่าจ้าง
(นายเกรียงไกร ใจเย็น)

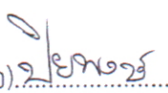
(ลงชื่อ)..........ผู้รับจ้าง
(นายปิยพงษ์ สมนาม)

ข้อ ๑๕ การควบคุมงานโดยผู้ว่าจ้าง

ผู้รับจ้างตกลงว่าคณะกรรมการตรวจรับพัสดุ ผู้ควบคุมงาน หรือบริษัท ที่ปรึกษาที่ผู้ว่าจ้างแต่งตั้ง มีอำนาจที่จะตรวจสอบและควบคุมงานเพื่อให้เป็นไปตาม สัญญา และมีอำนาจที่จะสั่งให้แก้ไขเปลี่ยนแปลงเพิ่มเติม หรือตัดทอนซึ่งงานตามสัญญา หากผู้รับจ้างขัดขืน ไม่ปฏิบัติตาม ผู้ว่าจ้าง คณะกรรมการตรวจรับพัสดุ ผู้ควบคุมงาน หรือบริษัทที่ปรึกษา มีอำนาจ ที่จะสั่งให้หยุดการนั้นชั่วคราวได้ ความล่าช้าในกรณีเช่นนี้ ผู้รับจ้างจะถือเป็นเหตุขอขยายระยะเวลา การปฏิบัติงานตามสัญญาหรือเรียกร้องค่าเสียหายใดๆ ไม่ได้ทั้งสิ้น

ข้อ ๑๖ งานพิเศษและการแก้ไขงาน

ผู้ว่าจ้างมีสิทธิที่จะสั่งเป็นหนังสือให้ผู้รับจ้างทำงานพิเศษซึ่งไม่ได้แสดงไว้หรือรวมอยู่ในเอกสารสัญญา หากงานพิเศษนั้นๆ อยู่ในขอบข่ายทั่วไปแห่งวัตถุประสงค์ของสัญญา นอกจากนี้ ผู้ว่าจ้างยังมีสิทธิสั่งให้เปลี่ยนแปลงหรือแก้ไขแบบรูปและข้อกำหนดต่างๆ ในเอกสารสัญญานี้ด้วย

อัตรากำลังหรือราคาที่กำหนดใช้ในสัญญานี้ ให้กำหนดใช้สำหรับงานพิเศษ หรืองานที่เพิ่มเติมขึ้น หรือตัดทอนลงทั้งปวงตามคำสั่งของผู้ว่าจ้าง หากในสัญญาไม่ได้กำหนดไว้ถึงอัตรากำลัง หรือราคาใดๆ ที่จะนำมาใช้สำหรับงานพิเศษหรืองานที่เพิ่มขึ้นหรือลดลงดังกล่าว ผู้ว่าจ้าง และผู้รับจ้างจะได้ตกลงกันที่จะกำหนดอัตรากำลังหรือราคาที่เพิ่มขึ้นหรือลดลง รวมทั้งการขยายระยะเวลา (ถ้ามี) กันใหม่เพื่อความเหมาะสม ในกรณีที่ตกลงกันไม่ได้ ผู้ว่าจ้างจะกำหนดอัตรากำลัง หรือราคาตามแต่ผู้ว่าจ้างจะเห็นว่าเหมาะสมและถูกต้อง ซึ่งผู้รับจ้างจะต้องปฏิบัติงานตามคำสั่งของผู้ว่าจ้างไปก่อนเพื่อมิให้เกิดความเสียหายแก่งานที่จ้าง

ข้อ ๑๗ ค่าปรับ

หากผู้รับจ้างไม่สามารถทำงานให้แล้วเสร็จภายในเวลาที่กำหนดไว้ ในสัญญาและผู้ว่าจ้างยังมีได้บอกเลิกสัญญา ผู้รับจ้างจะต้องชำระค่าปรับให้แก่ผู้ว่าจ้างเป็น จำนวนเงินวันละ ๑,๐๗๐.๐๐ บาท (หนึ่งพันเจ็ดสิบบาทถ้วน) และจะต้องชำระค่าใช้จ่ายในการควบคุมงาน (ถ้ามี) ในเมื่อผู้ว่าจ้าง ต้องจ้างผู้ควบคุมงานอีกต่อหนึ่งเป็นจำนวนเงินวันละ ๑๐๐.๐๐ บาท (หนึ่งร้อยบาทถ้วน) นับถัดจากวันที่ครบกำหนดเวลาแล้วเสร็จของงานตามสัญญาหรือวันที่ผู้ว่าจ้างได้ขยายเวลาทำงานให้ จนถึงวันที่ทำงานแล้วเสร็จจริง นอกจากนี้ ผู้รับจ้างยอมให้ผู้ว่าจ้างเรียกค่าเสียหายอันเกิดขึ้นจากการที่ผู้รับจ้างทำงานล่าช้าเฉพาะส่วนที่เกินกว่าจำนวนค่าปรับและค่าใช้จ่ายดังกล่าวได้อีกด้วย

ในระหว่างที่ผู้ว่าจ้างยังมีได้บอกเลิกสัญญานั้น หากผู้ว่าจ้างเห็นว่าผู้รับจ้าง จะไม่สามารถปฏิบัติตามสัญญาต่อไปได้ ผู้ว่าจ้างจะใช้สิทธิบอกเลิกสัญญาและใช้สิทธิตามข้อ ๑๘ ก็ได้ และถ้าผู้ว่าจ้างได้แจ้งข้อเรียกร้องไปยังผู้รับจ้างเมื่อครบกำหนดเวลาแล้วเสร็จของงานขอให้ชำระค่าปรับแล้ว ผู้ว่าจ้างมีสิทธิที่จะปรับผู้รับจ้างจนถึงวันบอกเลิกสัญญาได้อีกด้วย

ข้อ ๑๘ สิทธิของผู้ว่าจ้างภายหลังบอกเลิกสัญญา

ในกรณีที่ผู้ว่าจ้างบอกเลิกสัญญา ผู้ว่าจ้างอาจทำงานนั้นเองหรือว่าจ้างผู้อื่นให้ทำงานนั้นต่อจนแล้วเสร็จก็ได้ ผู้ว่าจ้างหรือผู้รับจ้างทำงานนั้นต่อมีสิทธิใช้เครื่องใช้ในการก่อสร้าง สิ่งที่สร้างขึ้นชั่วคราว สำหรับงานก่อสร้าง และวัสดุต่างๆ ซึ่งเห็นว่าจะต้องสงวนเอาไว้เพื่อการปฏิบัติงานตามสัญญา ตามที่จะเห็นสมควร

(ลงชื่อ).....ผู้ว่าจ้าง
(นายเกรียงไกร ใจเย็น)

(ลงชื่อ).....ผู้รับจ้าง
(นายปิยพงษ์ สมนาม)

ในกรณีดังกล่าว ผู้ว่าจ้างมีสิทธิรับหรือบังคับจากหลักประกันการปฏิบัติตามสัญญาทั้งหมด หรือบางส่วน ตามแต่จะเห็นสมควร นอกจากนี้ ผู้รับจ้างจะต้องรับผิดชอบในค่าเสียหายซึ่งเป็นจำนวนเกินกว่าหลักประกันการปฏิบัติตามสัญญา รวมทั้งค่าใช้จ่ายที่เพิ่มขึ้น ในการทำงานนั้นต่อให้แล้วเสร็จตามสัญญาตลอดจนค่าใช้จ่ายในการควบคุมงานเพิ่ม (ถ้ามี) ซึ่งผู้ว่าจ้างจะหัก เอาจากเงินประกันผลงานหรือจำนวนเงินใดๆ ที่จะจ่ายให้แก่ผู้รับจ้างก็ได้

ข้อ ๑๙. การบังคับค่าปรับ ค่าเสียหาย และค่าใช้จ่าย

ในกรณีที่ผู้รับจ้างไม่ปฏิบัติตามสัญญาข้อหนึ่งข้อใดด้วยเหตุใดๆ ก็ตาม จนเป็นเหตุให้เกิดค่าปรับ ค่าเสียหาย หรือค่าใช้จ่ายแก่ผู้ว่าจ้าง ผู้รับจ้างต้องชดใช้ค่าปรับ ค่าเสียหาย หรือค่าใช้จ่ายดังกล่าวให้แก่ผู้ว่าจ้างโดยสิ้นเชิงภายในกำหนด ๗ (เจ็ด) วัน นับถัดจากวันที่ได้รับแจ้งเป็นหนังสือจากผู้ว่าจ้าง หากผู้รับจ้างไม่ชดใช้ให้ถูกต้องครบถ้วนภายในระยะเวลาดังกล่าวให้ผู้ว่าจ้างมีสิทธิที่จะหักเอาจากจำนวนเงินค่าจ้างที่ต้องชำระหรือจากเงินประกันผลงาน ของผู้รับจ้าง หรือบังคับจากหลักประกันการปฏิบัติตามสัญญาได้ทันที

หากค่าปรับ ค่าเสียหาย หรือค่าใช้จ่ายที่บังคับจากเงินค่าจ้างที่ต้องชำระ เงินประกันผลงาน หรือหลักประกันการปฏิบัติตามสัญญาแล้วยังไม่เพียงพอ ผู้รับจ้างยินยอมชำระส่วนที่เหลือ ที่ยังขาดอยู่จนครบถ้วนตามจำนวนค่าปรับ ค่าเสียหาย หรือค่าใช้จ่ายนั้น ภายในกำหนด ๗ (เจ็ด) วัน นับถัดจากวันที่ได้รับแจ้งเป็นหนังสือจากผู้ว่าจ้าง

หากมีเงินค่าจ้างตามสัญญาที่หักไว้จ่ายเป็นค่าปรับ ค่าเสียหาย หรือค่าใช้จ่ายแล้วยังเหลืออยู่อีกเท่าใด ผู้ว่าจ้างจะคืนให้แก่ผู้รับจ้างทั้งหมด

ข้อ ๒๐ การทำบริเวณก่อสร้างให้เรียบร้อย

ผู้รับจ้างจะต้องรักษาบริเวณสถานที่ปฏิบัติงานตามสัญญานี้ รวมทั้งโรงงานหรือ สิ่งอำนวยความสะดวกในการทำงานของผู้รับจ้าง ลูกจ้าง คิวแทน หรือผู้รับจ้างช่วง (ถ้ามี) ให้สะอาด ปลอดภัย และมีประสิทธิภาพในการใช้งานตลอดระยะเวลาการจ้าง และเมื่อทำงานเสร็จสิ้นแล้วจะต้องขนย้ายบรรดาเครื่องใช้ในการทำงานจางรวมทั้งวัสดุ ขยะมูลฝอย และสิ่งก่อสร้างชั่วคราวต่างๆ (ถ้ามี) ทั้งจะต้องกลบเกลี่ยพื้นดินให้เรียบร้อยเพื่อให้บริเวณทั้งหมดอยู่ในสภาพที่สะอาดและใช้การได้ทันที

ข้อ ๒๑ การงดหรือลดค่าปรับ หรือการขยายเวลาปฏิบัติงานตามสัญญา

ในกรณีที่มิเหตุเกิดจากความผิดหรือความบกพร่องของฝ่ายผู้ว่าจ้าง หรือเหตุสุดวิสัย หรือเกิดจากพฤติการณ์อันหนึ่งอันใดที่ผู้รับจ้างไม่ต้องรับผิดชอบตามกฎหมาย หรือเหตุอื่นตามที่กำหนด ในกฎกระทรวง ซึ่งออกตามความในกฎหมายว่าด้วยการจัดซื้อจัดจ้างและการบริหารพัสดุภาครัฐ ทำให้ผู้รับจ้างไม่สามารถทำงานให้แล้วเสร็จตามเงื่อนไขและกำหนดเวลาแห่งสัญญานี้ได้ ผู้รับจ้างจะต้องแจ้งเหตุหรือพฤติการณ์ดังกล่าวพร้อมหลักฐานเป็นหนังสือให้ผู้ว่าจ้างทราบ เพื่อของดหรือลดค่าปรับ หรือขยายเวลาทำงานออกไปภายใน ๑๕ (สิบห้า) วันนับถัดจากวันที่เหตุนั้นสิ้นสุดลง หรือตามที่กำหนดในกฎกระทรวงดังกล่าว แล้วแต่กรณี

ถ้าผู้รับจ้างไม่ปฏิบัติให้เป็นไปตามความในวรรคหนึ่ง ให้ถือว่าผู้รับจ้างได้สละสิทธิเรียกร้องในการที่จะของดหรือลดค่าปรับ หรือขยายเวลาทำงานออกไปโดยไม่มีเงื่อนไขใดๆ ทั้งสิ้น เว้นแต่ กรณีเหตุเกิดจากความผิดหรือความบกพร่องของฝ่ายผู้ว่าจ้าง ซึ่งมีหลักฐานชัดเจน หรือผู้ว่าจ้างทราบดี อยู่แล้วตั้งแต่ต้น

(ลงชื่อ).....ผู้ว่าจ้าง
(นายเกรียงไกร ใจเย็น)

(ลงชื่อ).....ผู้รับจ้าง
(นายปิยพงษ์ สมนาม)

การงดหรือลดค่าปรับ หรือขยายกำหนดเวลาทำงานตามวรรคหนึ่ง อยู่ในดุลพินิจของ
ผู้ว่าจ้างที่จะพิจารณาตามที่เห็นสมควร

ข้อ ๒๒. การใช้เรือไทย

ในการปฏิบัติตามสัญญาฯ หากผู้รับจ้างจะต้องสั่งหรือนำของเข้ามาจากต่างประเทศ
รวมทั้งเครื่องมือและอุปกรณ์ที่ต้องนำเข้ามาเพื่อปฏิบัติงานตามสัญญา ไม่ว่าผู้รับจ้างจะเป็นผู้นำของเข้ามาเอง
หรือนำเข้ามาโดยผ่านตัวแทนหรือบุคคลอื่นใด ถ้าสิ่งของนั้นต้องนำเข้ามาโดยทางเรือในเส้นทางเดินเรือที่มีเรือ
ไทยเดินอยู่และสามารถให้บริการรับขนได้ตามที่รัฐมนตรีว่าการกระทรวงคมนาคมประกาศกำหนด ผู้รับจ้างต้อง
จัดการให้สิ่งของดังกล่าวบรรทุกโดยเรือไทยหรือเรือที่มีสิทธิเช่นเดียวกับเรือไทยจากต่างประเทศมายังประเทศ
ไทยเว้นแต่จะได้รับอนุญาตจากกรมเจ้าท่าก่อนบรรทุกของนั้นลงเรืออื่นที่มีใช้เรือไทยหรือเป็นของที่รัฐมนตรีว่า
การกระทรวงคมนาคมประกาศยกเว้นให้บรรทุกโดยเรืออื่นได้ ทั้งนี้ ไม่ว่าการสั่งหรือนำเข้าสิ่งของดังกล่าวจาก
ต่างประเทศจะเป็นแบบใด

ในการส่งมอบงานตามสัญญาฯ ให้แก่ผู้ว่าจ้าง ถ้างานนั้นมีสิ่งของตามวรรคหนึ่ง ผู้รับจ้าง
จะต้องส่งมอบใบตราส่ง (Bill of lading) หรือสำเนาใบตราส่งสำหรับของนั้น ซึ่งแสดงว่าได้บรรทุกมาโดยเรือไทย
หรือเรือที่มีสิทธิเช่นเดียวกับเรือไทยให้แก่ผู้ว่าจ้างพร้อมกับการส่งมอบงานด้วย

ในกรณีที่สิ่งของดังกล่าวไม่ได้บรรทุกจากต่างประเทศมายังประเทศไทยโดยเรือไทยหรือ
เรือที่มีสิทธิเช่นเดียวกับเรือไทย ผู้รับจ้างต้องส่งมอบหลักฐานซึ่งแสดงว่าได้รับอนุญาตจากกรมเจ้าท่า ให้บรรทุก
ของโดยเรืออื่นได้หรือหลักฐานซึ่งแสดงว่าได้ชำระค่าธรรมเนียมพิเศษ เนื่องจากการไม่บรรทุกของโดยเรือไทย
ตามกฎหมาย ว่าด้วยการส่งเสริมการพาณิชย์แล้วอย่างใดอย่างหนึ่งแก่ผู้ว่าจ้างด้วย

ในกรณีที่ผู้รับจ้างไม่ส่งมอบหลักฐานอย่างใดอย่างหนึ่งดังกล่าวในวรรคสองและวรรคสาม
ให้แก่ผู้ว่าจ้างแต่จะขอส่งมอบงานดังกล่าวให้ผู้ว่าจ้างก่อนโดยยังไม่รับชำระเงินค่าจ้าง ผู้ว่าจ้างมีสิทธิรับงาน
ดังกล่าวไว้ก่อน และชำระเงินค่าจ้างเมื่อผู้รับจ้างได้ปฏิบัติถูกต้องครบถ้วนดังกล่าวแล้วได้

ข้อ ๒๓. มาตรฐานฝีมือช่าง

ผู้รับจ้างตกลงเป็นเงื่อนไขสำคัญว่า ผู้รับจ้างจะต้องมีและใช้ผู้ผ่านการทดสอบมาตรฐาน
ฝีมือช่าง จาก.....-..... หรือผู้มีวุฒิปริญญา ปวช. ปวส. และปวท. หรือเทียบเท่าจากสถาบันการศึกษาที่
ก.พ. รับรองให้เข้ารับราชการได้ ในอัตราไม่ต่ำกว่าร้อยละ ๑๐ (สิบ) ของแต่ละสาขาช่าง แต่จะต้องมีช่างจำนวน
อย่างน้อย ๑ (หนึ่ง) คน ในแต่ละสาขาช่างดังต่อไปนี้

ช่างโยธา , ช่างก่อสร้าง

ผู้รับจ้างจะต้องจัดทำบัญชีแสดงจำนวนช่างทั้งหมดโดยจำแนกตามแต่ละสาขาช่างและ
ระดับช่างพร้อมกับระบุรายชื่อช่างผู้ผ่านการทดสอบมาตรฐานฝีมือช่างหรือผู้มีวุฒิปริญญาดังกล่าวในวรรคหนึ่ง
นำมาแสดงพร้อมหลักฐานต่างๆ ต่อคณะกรรมการตรวจรับพัสดุหรือผู้ควบคุมงาน ก่อนเริ่มลงมือทำงาน และ
พร้อมที่จะให้ผู้ว่าจ้างหรือเจ้าหน้าที่ของผู้ว่าจ้างตรวจสอบดูได้ตลอด เวลาการทำงานตามสัญญาฯของผู้รับจ้าง

(ลงชื่อ)..........ผู้ว่าจ้าง
(นายเกรียงไกร ไชยเย็น)

(ลงชื่อ)..........ผู้รับจ้าง
(นายปิยพงษ์ สมนาม)

ข้อ ๒๔. การปรับราคาค่าจ้าง

ผู้ว่าจ้างและผู้รับจ้าง ตกลงกันให้ใช้สัญญาปรับราคาได้ สำหรับราคางานก่อสร้างตามสัญญาี้โดยการนำสูตร Escalation Factor (K) มาใช้คำนวณราคาค่างานที่เปลี่ยนแปลงไป โดยวิธีการต่อไปนี้ ตามเงื่อนไข หลักเกณฑ์ สูตรและวิธีคำนวณที่ใช้กับสัญญาแบบปรับราคาได้ตามมติคณะรัฐมนตรีเมื่อวันที่ ๒๒ สิงหาคม ๒๕๓๒ เรื่องการพิจารณาช่วยเหลือผู้ประกอบการอาชีพงานก่อสร้าง ตามหนังสือสำนักเลขาธิการ คณะรัฐมนตรี ที่ นร ๐๒๐๓/ว ๑๐๙ ลงวันที่ ๒๔ สิงหาคม ๒๕๓๒

สูตรการปรับราคา (สูตรค่า K) จะต้องคงที่ที่ระดับที่กำหนดไว้ในวันแล้วเสร็จตามที่ กำหนดไว้ในสัญญา หรือภายในระยะเวลาที่ ผู้ว่าจ้าง ได้ขยายออกไป โดยจะใช้สูตรของทางราชการที่ได้ระบุตาม ภาคผนวก ผนวก ๒ ข้อ ๒.๔

ญูญานี้ทำขึ้นเป็นสองฉบับ มีข้อความถูกต้องตรงกัน คู่สัญญาได้อ่านและเข้าใจข้อความ โดยละเอียดตลอดแล้ว จึงได้ลงลายมือชื่อ พร้อมทั้งประทับตรา (ถ้ามี) ไว้เป็นสำคัญต่อหน้าพยาน และคู่สัญญา ต่างยึดถือไว้ฝ่ายละหนึ่งฉบับ

(ลงชื่อ).....ผู้ว่าจ้าง
(นายเกรียงไกร ใจเย็น)

(ลงชื่อ).....ผู้รับจ้าง
(นายปิยพงษ์ สมนาม)

(ลงชื่อ).....พยาน
(นางสาวพจนีย์ ครุทวงศ์)

(ลงชื่อ).....พยาน
(นางสาวสุนิสา แสงงาม)

(ลงชื่อ).....พิมพ์/ทาน
(นางสาวนฤมล ทองแฉล้ม)

เลขที่โครงการ ๖๕๑๑๗๕๘๖๐๘๔
เลขคู่มือสัญญา ๖๕๑๒๒๒๐๒๐๘๗๗



ใบเสนอราคาด้วยวิธีเฉพาะเจาะจง

เรียน นายกเทศมนตรีตำบลท่าไม้

๑. ข้าพเจ้า ส. ศรณกุล ก่อสร้าง สำนักงานใหญ่ตั้งอยู่เลขที่ 46 ถนน หมู่ที่ ๕ ตำบล/แขวง ท่าไม้ อำเภอ/เขต ท่าไม้ จังหวัด ยะลา โทรศัพท ๐๖๕-๕๖๖๖๔๔ โดย ส.ศรณกุล ส.ศรณกุล ผู้ลงนามข้างท้ายนี้ ในกรณีผู้รับจ้างเป็นบุคคลธรรมดาให้ใช้ข้อความว่า ข้าพเจ้า อยู่บ้านเลขที่ ถนน หมู่ที่ ตำบล/แขวง อำเภอ/เขต จังหวัด ผู้ถือบัตรประจำตัวประชาชนเลขที่ โทรศัพท์ โดย ได้พิจารณาเงื่อนไขต่างๆในเอกสารสอบราคา และเอกสารเพิ่มเติม (ถ้ามี) เลขที่ โดยตลอดและยอมรับข้อกำหนดและเงื่อนไขนั้นแล้ว รวมทั้งรับรองว่า ข้าพเจ้าเป็นผู้มีคุณสมบัติครบถ้วนตามที่กำหนดและไม่เป็นผู้ทำงานของทางราชการหรือหน่วยงานของรัฐ

๒. ข้าพเจ้าขอเสนอราคาที่จะทำการ โดยกรมก่อสร้างและรับเหมาถนน/ถนนที่ไม่ได้สัญญาจ้าง หมู่ที่ ๒ (Kocan Point) เลขที่ 23/66 ถึงวันที่ ๒๗ ธ.ค. ๒๕๖๕ (ลงชื่อ) ธีระพงษ์ สมทว ผู้ว่าจ้าง (ลงชื่อ) ธีระพงษ์ สมทว ผู้รับจ้าง (ลงชื่อ)

ตามข้อกำหนดเงื่อนไข แบบรูปรายการละเอียด ตามราคาตั้งที่ได้ระบุไว้ในบัญชีรายการก่อสร้างหรือใบแจ้งปริมาณงานและราคาแนบท้ายใบเสนอราคานี้ เป็นเงินรวมทั้งสิ้น 428,๐๐๐ บาท (สี่แสนสองสิบลบาทถ้วน) ซึ่งได้รวมภาษีมูลค่าเพิ่ม ตลอดจนภาษีอากร นั้นๆ และค่าใช้จ่ายที่พึงระวังไว้ด้วยแล้ว

๓. คำเสนอราคานี้จะยืนอยู่เป็นระยะเวลา 30 วัน นับแต่วันเปิดซอง และเทศบาลตำบลท่าไม้ อาจรับคำเสนออื่น ณ เวลาใดก็ได้ก่อนที่จะครบกำหนดระยะเวลาดังกล่าว หรือระยะเวลาที่ได้ยื่นออกไปตามเหตุผลอันสมควร ที่เทศบาลตำบลท่าไม้ร้องขอ

๔. กำหนดเวลาส่งมอบ ข้าพเจ้ารับรองที่จะเริ่มทำงานตามสัญญาทันที หรือทันทีที่ได้รับแจ้งจากเทศบาลตำบลท่าไม้ ว่าเริ่มงานตามสัญญา และจะส่งมอบงานตามประกาศสอบราคาโดยครบถ้วนถูกต้อง ภายใน ๒๐ วัน นับถัดจากวันเริ่มทำงานตามสัญญา

๕. ในกรณีที่ข้าพเจ้าได้รับการพิจารณาให้ชนะการสอบราคา ข้าพเจ้ารับรองที่จะ ๕.๑ ทำสัญญาตามแบบสัญญาแนบท้ายเอกสารการสอบราคากับเทศบาลตำบลท่าไม้ ภายใน ๗ วัน นับถัดจากวันที่ได้รับหนังสือแจ้งให้ไปทำสัญญา

๖. ข้าพเจ้ายอมรับว่าเทศบาลตำบลท่าไม้ ไม่มีความผูกพันที่จะรับคำเสนออื่น หรือใบเสนอราคาใดๆ รวมทั้งไม่ต้องรับผิดชอบในค่าใช้จ่ายใดๆ อันอาจเกิดขึ้นในการที่ข้าพเจ้าได้เข้าเสนอราคา

๗. ข้าพเจ้าได้ตรวจทานตัวเลข และตรวจสอบเอกสารต่างๆ ที่ได้ยื่นพร้อมใบเสนอราคานี้โดยละเอียดแล้ว และเข้าใจดีว่าเทศบาลตำบลท่าไม้ ไม่ต้องรับผิดชอบใดๆ ในความผิดพลาดหรือตกหล่น

ธีระพงษ์ สมทว



๘. ใบเสนอราคานี้ ได้ยื่นเสนอโดยบริษัท ยูติธรรม และปราศจากกลฉ้อฉล หรือการสมรู้ร่วมคิดกัน โดยไม่ชอบด้วยกฎหมายกับบุคคลใดบุคคลหนึ่ง หรือหลายบุคคล หรือกับห้างหุ้นส่วนบริษัทใดๆ ที่ได้ยื่นเสนอราคา ในคราวเดียวกัน

เสนอมา ณ วันที่ 16 เดือน 6 - 7 - พ.ศ. 2565

ลงชื่อ วิไลพร อสง

(.....)

ตำแหน่ง กรรมการ

หมายเหตุ ถ้ามีการชี้ข้อต่อเติม หรือแก้ไขข้อความข้างต้นนี้แล้ว ให้ลงนามกำกับไว้ทุกแห่ง

เรียน/รายละเอียดแบบแปลน/แบบท้ายสัญญาฯ

เลขที่ 23/66 วันที่ ๒๗ ธ.ค. ๒๕๖๕

(ลงชื่อ) วิไลพร อสง ผู้ว่าจ้าง

(ลงชื่อ) วิไลพร อสง ผู้รับจ้าง

(ลงชื่อ) พยาน พยาน

(ลงชื่อ) พยาน พยาน

แบบสรุปราคากลางงานก่อสร้างทาง สะพาน และท่อเหลี่ยม



ชื่อโครงการ/งานก่อสร้าง
สถานที่ก่อสร้าง
หน่วยงานเจ้าของโครงการ
บริษัท/หจก.
เสนอราคา

วางระบายน้ำ คสล. ขนาดกว้าง 0.50 ม. ยาว 175 ม.

ขอยทำไม้ 2 หมู่ที่ 6 (ขอยต้นโพธิ์)

เรียน/รายละเอียดแบบแปลน/แบบท้ายสัญญา
เลขที่ 23/66 ลงวันที่ ๒๗ ธ.ค. ๒๕๖๕

กองช่าง เทศบาลตำบลท่าไม้

(ลงชื่อ) ผู้ว่าจ้าง

ก. กวาทม ก่อสร้าง

(ลงชื่อ) ผู้รับจ้าง

วันที่ 16 เดือน อ.ค.

พ.ศ. ๒๕๖๕

(ลงชื่อ) พยาน

(ลงชื่อ) พยาน

ที่	รายการ	หน่วย	ปริมาณ	ราคา/ หน่วย (บาท)	ราคาทุน (บาท)	FACTOR F	ราคา/หน่วยxF (บาท)	ราคา (บาท)
1	งานโครงสร้าง							
1.1	งานขุดหรือผิวคอนกรีต	ตร.ม.	105.00	148.03	15,542.73	1.3607	201.42	21,148.99
1.2	งานขุดดิน	ลบ.ม.	56.00	23.94	1,340.64	1.3607	32.58	1,824.21
1.3	งานเหล็กเส้นกลม RB Ø 6 มม.	กก.	878.00	32.16	28,239.36	1.3607	43.96	38,425.30
1.4	งานเหล็กเส้นกลม RB Ø 9 มม.	กก.	2,078.68	31.04	64,523.99	1.3607	42.24	87,797.80
1.5	ลวดผูกเหล็ก	กก.	88.69	36.64	3,249.62	1.3607	49.86	4,421.73
1.6	เหล็กฉาก 40x40x4 มม.	กก.	2,397.00	35.39	84,829.83	1.3607	48.16	115,827.95
1.7	คอนกรีตผสมเสร็จ 210 KSC.	ลบ.ม.	30.45	2,483.57	75,624.71	1.3607	3,379.39	102,902.54
1.8	งานไม้แบบ	ลบ.ม.	31.50	880.66	27,740.79	1.3607	1,198.31	37,746.85
1.9	งานไม้คร่าว	ลบ.ม.	9.45	485.98	4,592.51	1.3607	661.27	6,249.03
1.10	งานตะปู	กก.	12.60	31.15	392.49	1.3607	42.39	534.06
1.11	งานสีกันสนิม+สีทับหน้า	ตร.ม.	37.24	107.36	3,998.25	1.3607	146.09	5,440.41
1.12	งานวางท่อ คสล.Ø 0.40 ม.	ม.	6.00	585.82	3,514.94	1.3607	797.13	4,782.78
1.13	งานแผ่น คสล. สำเร็จรองใต้ท่อ คสล.	แผ่น	3.00	220.00	660.00	1.3607	299.35	898.06
2	งานป้ายประชาสัมพันธ์โครงการ							
2.1	งานป้ายประชาสัมพันธ์	ป้าย	1.00	2,821.86	2,821.86	1.3607	3,839.70	3,839.70
	รวมราคาค่าต้นทุน							431,439.46
							รวมเป็นเงินทั้งสิ้น	428,000.00

ตัวหนังสือ (... ลงนาม/ลงนามเป็นรองประธานกรรมการอื่น

.....

สูตรการปรับราคาค่างานก่อสร้าง (ค่า K)

1. เงื่อนไขและหลักเกณฑ์

1.1 สัญญาแบบปรับราคาได้นี้ ให้ใช้กับงานก่อสร้างทุกประเภท รวมถึงงานปรับปรุงและซ่อมแซม ซึ่งเบิกจ่ายค่างานในลักษณะหมวดค่าครุภัณฑ์ ที่ดินและสิ่งก่อสร้าง หมวดเงินอุดหนุนและหมวดรายจ่ายอื่นที่เบิกจ่ายในลักษณะค่าที่ดินและสิ่งก่อสร้าง ที่อยู่ในเงื่อนไขและหลักเกณฑ์ตามที่กำหนดนี้

1.2 สัญญาแบบปรับราคาได้นี้ ให้ใช้ได้ทั้งในกรณีเพิ่มหรือลดค่างานจากค่างานเดิมตามสัญญาเมื่อดัชนีราคา ซึ่งจัดทำขึ้นโดยกระทรวงพาณิชย์ มีการเปลี่ยนแปลงสูงขึ้นหรือลดลงจากเดิม ขณะเมื่อวันเปิดซองใบเสนอราคา

1.3 การขอเงินเพิ่มค่างานก่อสร้างตามสัญญาแบบปรับราคาได้นี้ เป็นหน้าที่ของผู้รับจ้างที่จะต้องเรียกร้องภายในกำหนด 90 วัน นับตั้งแต่วันที่ผู้รับจ้างได้ส่งมอบงานงวดสุดท้าย หากพ้นกำหนดนี้ไปแล้ว ผู้รับจ้างไม่มีสิทธิที่จะเรียกร้องเงินเพิ่มค่างานก่อสร้างจากผู้ว่าจ้างได้อีกต่อไป และในกรณีที่ผู้ว่าจ้างจะต้องเรียกเงินคืนจากผู้รับจ้าง ให้ผู้ว่าจ้างที่เป็นคู่สัญญารับเรียกเงินคืนจากผู้รับจ้างโดยเร็ว หรือให้หักค่างานของงวดต่อไป หรือให้หักเงินจากหลักประกันสัญญาแล้วแต่กรณี

1.4 การพิจารณาคำนวณเงินเพิ่มหรือลด และการจ่ายเงินเพิ่มหรือเรียกเงินคืนจากผู้รับจ้างตามเงื่อนไขของสัญญาแบบปรับราคาได้ ต้องได้รับการตรวจสอบและเห็นชอบจากสำนักงานประมาณ และให้ถือการพิจารณาวิไลชัยของสำนักงานประมาณเป็นที่สิ้นสุด

เลขที่ 23/66 วันที่ ๒๗ ธ.ค. ๒๕๖๕

(ลงชื่อ)

W

ผู้ว่าจ้าง

2. ประเภทงานก่อสร้างและสูตรที่ใช้กับสัญญาแบบปรับราคาได้

ในการพิจารณาเพิ่มหรือลดราคาค่างานก่อสร้าง ให้คำนวณตามสูตรดังนี้

$$P = (Po) \times (K)$$

กำหนดให้

P = ราคาค่างานต่อหน่วยหรือราคาค่างานเป็นงวดที่จะต้องจ่ายให้ผู้รับจ้าง

Po = ราคาค่างานต่อหน่วยที่ผู้รับจ้างประกวดราคาฯ ได้ หรือราคาค่างานเป็นงวดซึ่งระบุไว้ในสัญญาแล้วแต่กรณี

K = Escalation Factor ที่หักด้วย 4% เมื่อต้องเพิ่มค่างาน หรือบวกเพิ่ม 4% เมื่อต้องเรียกค่างานคืน

Escalation Factor (K) หาได้จากสูตร ซึ่งแบ่งตามประเภทและลักษณะงานดังนี้

2.1 งานอาคาร

งานอาคาร หมายถึง ตั๋วอาคาร เช่น ที่ทำการ โรงเรียน โรงพยาบาล หอพัก ที่พักอาศัย หอประชุม อิมจันทร์ ยิมเนเซียม สระว่ายน้ำ โรงอาหาร คลังพัสดุ โรงงาน รั้ว เป็นต้น และให้หมายความรวมถึง

2.1.1 ไฟฟ้าของอาคารบรรจบถึงสายเมนจำหน่าย แต่ไม่รวมถึงหม้อแปลงและระบบไฟฟ้าภายในบริเวณ

2.1.2 ประปาของอาคารบรรจบถึงท่อเมนจำหน่าย แต่ไม่รวมถึงระบบประปาภายในบริเวณ

2.1.3 ระบบท่อหรือระบบสายต่างๆ ที่ติดตั้งหรือฝังอยู่ในส่วนของอาคาร เช่น ท่อปรับอากาศ ท่อก๊าซ สายไฟฟ้าสำหรับเครื่องปรับอากาศ สายล่อฟ้า ฯลฯ

2.1.4 ทางระบายน้ำของอาคารจนถึงทางระบายน้ำภายนอก

2.1.5 ส่วนประกอบที่จำเป็นสำหรับอาคาร เฉพาะส่วนที่ติดกับอาคาร โดยต้องสร้างหรือประกอบพร้อมกับการก่อสร้างอาคาร แต่ไม่รวมถึงเครื่องจักรหรือเครื่องมือกลที่นำมาประกอบหรือติดตั้ง เช่น ลิฟต์ เครื่องคอมพิวเตอร์ เครื่องสูบน้ำ เครื่องปรับอากาศ พัดลม ฯลฯ

2.1.6 ทางเท้ารอบอาคาร ดินถม ดินตัก ห่างจากอาคารโดยรอบไม่เกิน 3 เมตร

ใช้สูตร

$$K = 0.25 + 0.15W/lo + 0.10 CV/Co + 0.40MV/Mo + 0.10 SV/So$$

2.2 งานดิน

งานดิน หมายถึง การขุดดิน การตักดิน การบดอัดดิน การขุดเปิดหน้าดิน การเกลี่ยบดอัดดิน การขุด-ถมบดอัดแน่นเขื่อน คลอง คันคลอง คันกันน้ำ คันทาง ซึ่งต้องใช้เครื่องจักร เครื่องมือกลปฏิบัติงาน

สำหรับการถมดินให้หมายความรวมถึง การถมดินหรือทรายหรือวัสดุอื่น ที่มีการควบคุมคุณสมบัติของวัสดุนั้นๆ และมีข้อกำหนดวิธีการถม รวมทั้งมีการบดอัดแน่นโดยใช้เครื่องจักร เครื่องมือกลเพื่อให้ได้มาตรฐานตามที่กำหนดไว้ เช่นเดียวกับงานก่อสร้างถนนหรือเขื่อนชลประทาน

ทั้งนี้ ให้รวมถึงงานประเภท Embankment, Excavation, Subbase, Selected Material, Untreated Base และ Shoulder

ใช้สูตร $K = 0.30 + 0.10I/I_0 + 0.40E/E_0 + 0.20FV/F_0$

2.3 งานหินเรียง

งานหินเรียง หมายถึง งานหินขนาดใหญ่นำมาเรียงกันเป็นชั้นให้เป็นระเบียบจนได้ความหนาที่ต้องการ โดยใช้ช่องว่างระหว่างหินใหญ่จะแซมด้วยหินย่อยหรือกรวดขนาดต่างๆ และทรายให้เต็มช่องว่าง มีการควบคุมคุณสมบัติของวัสดุและมีข้อกำหนดวิธีปฏิบัติโดยใช้เครื่องจักร เครื่องมือกล หรือแรงคน และให้หมายความรวมถึงงานหินทิ้ง งานหินเรียงยาแนว หรืองานหินใหญ่ที่มีลักษณะคล้ายคลึงกัน เพื่อการป้องกันการกัดเซาะพังทลายของลาดตลิ่งและท้องลำน้ำ

ใช้สูตร $K = 0.40 + 0.20I/I_0 + 0.20M/M_0 + 0.20FV/F_0$ เลขที่ 23/66 ลงวันที่ ๒๗ ธ.ค. ๒๕๖๕

2.4 งานผิวทาง Asphaltic Concrete, Penetration Macadam

ใช้สูตร $K = 0.30 + 0.10M/M_0 + 0.40A/A_0 + 0.10E/E_0 + 0.10FV/F_0$ (ลงชื่อ).....ผู้ว่าจ้าง

2.5 งานผิวถนนคอนกรีตเสริมเหล็ก

งานผิวถนนคอนกรีตเสริมเหล็ก หมายถึง ผิวถนนคอนกรีตที่ใช้เหล็กเสริมซึ่งประกอบด้วยตะแกรงเหล็กเส้นหรือตะแกรงลวดเหล็กกล้าเชื่อมติด (Welded Steel Wire Fabric) เหล็กเดือย (Dowel Bar) เหล็กบิด (Deformed Tie Bar) และรอยต่อต่างๆ (Joint) ทั้งนี้ ให้หมายความรวมถึงแผ่นพื้นคอนกรีตเสริมเหล็กบริเวณคอสะพาน (R.C. Bridge Approach) ด้วย

ใช้สูตร $K = 0.30 + 0.10I/I_0 + 0.35C/C_0 + 0.10M/M_0 + 0.15S/S_0$

2.6 งานท่อระบายน้ำคอนกรีตเสริมเหล็กและงานบ่อพัก

งานท่อระบายน้ำคอนกรีตเสริมเหล็กและงานบ่อพัก หมายถึง ท่อคอนกรีตเสริมเหล็กสำหรับงานระบายน้ำ (Precast Reinforced Concrete Drainage Pipe) งานวางระบายน้ำคอนกรีตเสริมเหล็ก งานลาดคอนกรีตเสริมเหล็กวางระบายน้ำและบริเวณคอสะพาน รวมทั้งงานบ่อพักคอนกรีตเสริมเหล็กและงานคอนกรีตเสริมเหล็กอื่นที่มีรูปแบบและลักษณะงานคล้ายคลึงกัน เช่น งานบ่อพัก (Manhole) ท่อร้อยสายโทรศัพท์ ท่อร้อยสายไฟฟ้า เป็นต้น

ใช้สูตร $K = 0.35 + 0.20I/I_0 + 0.15C/C_0 + 0.15M/M_0 + 0.15S/S_0$

2.7 งานโครงสร้างคอนกรีตเสริมเหล็กและงานเขื่อนกันตลิ่ง

งานโครงสร้างคอนกรีตเสริมเหล็กและงานเขื่อนกันตลิ่ง หมายถึง สะพานคอนกรีตเสริมเหล็ก โครงสร้างฐานรากคอนกรีตเสริมเหล็กคอสะพาน (R.C. Bearing Unit) ท่อเหลี่ยมคอนกรีตเสริมเหล็ก (R.C. Box Culvert) หอดักน้ำโครงสร้างคอนกรีตเสริมเหล็ก เขื่อนกันตลิ่งคอนกรีตเสริมเหล็ก ท่าเทียบเรือคอนกรีตเสริมเหล็กและสิ่งก่อสร้างอื่นที่มีลักษณะคล้ายคลึงกัน

ใช้สูตร $K = 0.30 + 0.10I/I_0 + 0.15C/C_0 + 0.20M/M_0 + 0.25S/S_0$

2.8 งานโครงสร้างเหล็ก

งานโครงสร้างเหล็ก หมายถึง สะพานเหล็กสำหรับคนเดินข้ามถนน โครงเหล็กสำหรับติดตั้งป้าย จราจรชนิดแขวนสูง เสาไฟฟ้าแรงสูง เสาวิทยุ เสาโทรทัศน์ หรืองานโครงสร้างอื่นที่มีลักษณะคล้ายคลึงกัน แต่ไม่รวมถึง งานติดตั้งเสาโครงเหล็กสายส่งของการไฟฟ้าฝ่ายผลิตแห่งประเทศไทย

ใช้สูตร $K = 0.25 + 0.10I/I_0 + 0.05Ct/Co + 0.20M/M_0 + 0.40S/S_0$ ระบบแปลน/แนบท้ายสัญญาจ้าง

2.9 งานระบบสาธารณูปโภค

เลขที่ 23/66 ลงวันที่ ๒๗ ธ.ค. ๒๕๖๕

2.9.1 งานวางท่อ AC และ PVC (ลงชื่อ).....ผู้ว่าจ้าง

2.9.1.1 ในกรณีที่ผู้ว่าจ้างเป็นผู้จัดหาท่อและหรืออุปกรณ์ให้.....ผู้รับจ้าง

ใช้สูตร $K = 0.50 + 0.25I/I_0 + 0.25M/M_0$ (ลงชื่อ).....พยาน

2.9.1.2 ในกรณีที่ผู้รับจ้างเป็นผู้จัดหาท่อ AC และหรืออุปกรณ์.....พยาน

ใช้สูตร $K = 0.40 + 0.10I/I_0 + 0.10M/M_0 + 0.40Act/Aco$

2.1.9.3 ในกรณีที่ผู้รับจ้างเป็นผู้จัดหาท่อ PVC และหรืออุปกรณ์

ใช้สูตร $K = 0.40 + 0.10I/I_0 + 0.10M/M_0 + 0.40PVC/PVCo$

2.9.2 งานวางท่อเหล็กเหนียวและท่อ Hydensity Polyethylene

2.9.2.1 ในกรณีที่ผู้ว่าจ้างเป็นผู้จัดหาท่อและหรืออุปกรณ์ให้

ใช้สูตร $K = 0.40 + 0.10I/I_0 + 0.15M/M_0 + 0.20Et/E_0 + 0.15Ft/F_0$

2.9.2.2 ในกรณีที่ผู้รับจ้างเป็นผู้จัดหาท่อเหล็กเหนียวและหรืออุปกรณ์ และให้รวมถึงงาน Transmission Conduit

ใช้สูตร $K = 0.40 + 0.10I/I_0 + 0.10M/M_0 + 0.10Et/E_0 + 0.30GIP/GIP_0$

2.9.2.3 ในกรณีที่ผู้รับจ้างเป็นผู้จัดหาท่อ Hydensity Polyethylene และหรืออุปกรณ์

ใช้สูตร $K = 0.50 + 0.10I/I_0 + 0.10M/M_0 + 0.30Pet/Pe_0$

2.9.3 งานปรับปรุงระบบท่อโมงคัส่งน้ำและงาน Secondary Lining

ใช้สูตร $K = 0.40 + 0.10I/I_0 + 0.15Et/E_0 + 0.35GIP/GIP_0$

2.9.4 งานวางท่อ PVC หุ้มด้วยคอนกรีต

ใช้สูตร $K = 0.30 + 0.10I/I_0 + 0.20Ct/Co + 0.05M/M_0 + 0.05S/S_0 + 0.30PVC/PVCo$

2.9.5 งานวางท่อ PVC กลบทราย

ใช้สูตร $K = 0.25 + 0.05I/I_0 + 0.05M/M_0 + 0.65PVC/PVCo$

2.9.6 งานวางท่อเหล็กอาบสังกะสี

ใช้สูตร $K = 0.25 + 0.25I/I_0 + 0.50GIP/GIP_0$

ดัชนีราคาที่ใช้คำนวณตามสูตร

K = Escalation Factor

I_t = ดัชนีราคาผู้บริโภคทั่วไปของประเทศ ในเดือนที่ส่งงานแต่ละงวด

I₀ = ดัชนีราคาผู้บริโภคทั่วไปของประเทศ ในเดือนที่เปิดซองประกวดราคา

C_t = ดัชนีราคาซีเมนต์ ในเดือนที่ส่งงานแต่ละงวด

C₀ = ดัชนีราคาซีเมนต์ ในเดือนที่เปิดซองประกวดราคา

- Mt = ดัชนีราคาวัสดุก่อสร้าง (ไม่รวมเหล็กและซีเมนต์) ในเดือนที่ส่งงานแต่ละงวด
- Mo = ดัชนีราคาวัสดุก่อสร้าง (ไม่รวมเหล็กและซีเมนต์) ในเดือนที่เปิดของประกวดราคา
- St = ดัชนีราคาเหล็ก ในเดือนที่ส่งงานแต่ละงวด
- So = ดัชนีราคาเหล็ก ในเดือนที่เปิดของประกวดราคา
- Gt = ดัชนีราคาเหล็กแผ่นเรียบที่ผลิตในประเทศ ในเดือนที่ส่งงานแต่ละงวด
- Go = ดัชนีราคาเหล็กแผ่นเรียบที่ผลิตในประเทศ ในเดือนที่เปิดของประกวดราคา
- At = ดัชนีราคาแอสฟัลต์ ในเดือนที่ส่งงานแต่ละงวด
- Ao = ดัชนีราคาแอสฟัลต์ ในเดือนที่เปิดของประกวดราคา
- Et = ดัชนีราคาเครื่องจักรกลและบริภัณฑ์ ในเดือนที่ส่งงานแต่ละงวด
- Eo = ดัชนีราคาเครื่องจักรกลและบริภัณฑ์ ในเดือนที่เปิดของประกวดราคา
- Ft = ดัชนีราคาน้ำมันดีเซลหมุนเร็ว ในเดือนที่ส่งงานแต่ละงวด
- Fo = ดัชนีราคาน้ำมันดีเซลหมุนเร็ว ในเดือนที่เปิดของประกวดราคา
- Act = ดัชนีราคาท่อซีเมนต์ใยหิน ในเดือนที่ส่งงานแต่ละงวด
- Aco = ดัชนีราคาท่อซีเมนต์ใยหิน ในเดือนที่เปิดของประกวดราคา
- PVCt = ดัชนีราคาท่อ PVC ในเดือนที่ส่งงานแต่ละงวด
- PVCo = ดัชนีราคาท่อ PVC ในเดือนที่เปิดของประกวดราคา
- GIpt = ดัชนีราคาท่อเหล็กออบสังกะสี ในเดือนที่ส่งงานแต่ละงวด
- GIPo = ดัชนีราคาท่อเหล็กออบสังกะสี ในเดือนที่เปิดของประกวดราคา
- PEt = ดัชนีราคาท่อ Hydensity Polyethylene ในเดือนที่ส่งงานแต่ละงวด
- PEo = ดัชนีราคาท่อ Hydensity Polyethylene ในเดือนที่เปิดของประกวดราคา
- Wt = ดัชนีราคาสายไฟฟ้า ในเดือนที่ส่งงานแต่ละงวด
- Wo = ดัชนีราคาสายไฟฟ้า ในเดือนที่เปิดของประกวดราคา

เรียน/รายละเอียดแบบแปลน/แบบท้ายสัญญา ว่าง
เลขที่ 23/88 ลงวันที่ ๒๗ ธ.ค. ๒๕๖๕

(ลงชื่อ) ผู้ว่าจ้าง
(ลงชื่อ) ผู้รับจ้าง
(ลงชื่อ) พยาน
(ลงชื่อ) พยาน

3. วิธีการคำนวณที่ใช้กับสัญญาแบบปรับราคาได้

- 3.1 การคำนวณค่า K จากสูตรตามลักษณะงานนั้นๆ ให้ใช้ดัชนีดัชนีราคาวัสดุก่อสร้างของกระทรวงพาณิชย์ โดยใช้ฐานของปี 2530 เป็นเกณฑ์ในการคำนวณ
- 3.2 การคำนวณค่า K สำหรับกรณีที่ม้งานก่อสร้างหลายประเภทรวมอยู่ในสัญญาเดียวกัน จะต้องแยกค่างานก่อสร้างแต่ละประเภทให้ชัดเจนตามลักษณะของงานนั้น และให้สอดคล้องกับสูตรที่กำหนดไว้
- 3.3 การคำนวณค่า K กำหนดให้ใช้เลขทศนิยม 3 ตำแหน่งทุกชั้นคอนโดยไม่มีทศนิยม และกำหนดให้ทำเลขสัมพันธ์ (เปรียบเทียบ) ให้เป็นผลสำเร็จก่อน แล้วจึงนำผลลัพธ์ไปคูณกับตัวเลขของที่หน้าเลขสัมพันธ์นั้น
- 3.4 ให้พิจารณาเงินเพิ่มหรือลดราคาค่างานจากราคาที่ผู้รับจ้างทำสัญญาตกลงกับผู้ว่าจ้าง เมื่อค่า K ตามสูตรสำหรับงานก่อสร้างนั้นๆ ในเดือนที่ส่งมอบงานมีค่าเปลี่ยนแปลงไปจากค่า K ในเดือนเปิดซองราคามากกว่า 4% ขึ้นไป โดยนำเฉพาะส่วนที่เกิน 4% มาคำนวณปรับเพิ่มหรือลดค่าแล้วแต่กรณี (โดยไม่คิด 4% แรกให้)
- 3.5 ในกรณีที่ผู้รับจ้างไม่สามารถทำการก่อสร้างให้แล้วเสร็จตามระยะเวลาในสัญญา โดยเป็นความผิดของผู้รับจ้าง ค่า K ตามสูตรต่างๆ ที่จะนำมาใช้ในการคำนวณค่างานให้ใช้ค่า K ของเดือนสุดท้ายตามอายุสัญญา หรือค่า K ของเดือนที่ส่งมอบงานจริง แล้วแต่ที่ว่าค่า K ตัวใดจะมีค่าน้อยกว่า
- 3.6 การจ่ายเงินแต่ละงวดให้จ่ายค่าจ้างงานที่ผู้รับจ้างทำได้ในแต่ละงานตามสัญญาไปก่อน ส่วนค่างานที่เพิ่มหรือค่างานลดลงซึ่งจะคำนวณได้ต่อเมื่อทราบดัชนีราคาวัสดุก่อสร้างซึ่งนำมาคำนวณค่า K ของเดือนที่ส่งมอบงานงวดนั้นๆ เป็นที่แน่นอนแล้ว เมื่อคำนวณเงินเพิ่มได้ให้ทำความตกลงเรื่องการเงินกับสำนักงบประมาณ

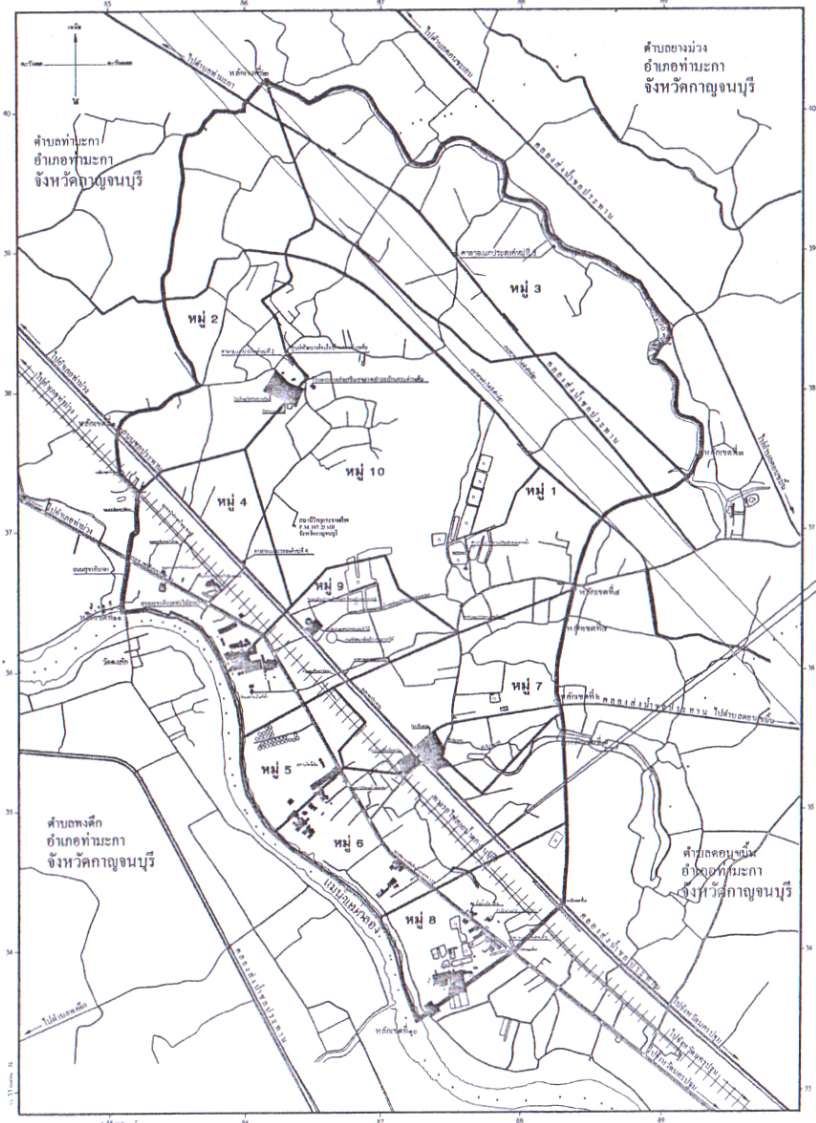

แผนที่สังเขป

เรียน/รายละเอียดแบบแปลน/แบบท้ายสัญญา เลขที่ 23/66 ลงวันที่ ๒๗ ธ.ค. ๒๕๖๕
 (ลงชื่อ) ผู้ว่าจ้าง
 (ลงชื่อ) ผู้รับจ้าง
 (ลงชื่อ) พยาน
 (ลงชื่อ) พยาน

สถานที่ก่อสร้าง

กองช่าง เทศบาลตำบลท่าไม้	
โครงการ	
ก่อสร้างรางระบายน้ำ คลส. กว้าง 0.50 ม. ยาว 175 ม	
สถานที่ก่อสร้าง	
ซอยท่าไม้ 2 หมู่ที่ 6 (ขอมต้นโพธิ์)	
แบบแสดง	
แผนที่สังเขป	
คณะกรรมการจัดทำแบบรูปรายการ	
<p>(<i>[Signature]</i>) ประธาน นายชูเกียรติ วงศ์สารคาม ผู้อำนวยการกองช่าง</p>	
<p>(<i>[Signature]</i>) กรรมการ นายศิลา สุขเสมอ นักบริหารชำนาญการ</p>	
<p>(<i>[Signature]</i>) กรรมการ/เสนา นางสาววาสนา เอี่ยมเจริญศักดิ์ เจ้าพนักงานธุรการชำนาญการ</p>	
เห็นชอบ	
รองปลัดเทศบาล	<p>(<i>[Signature]</i>) นางสาวพริษา ปิ่นทอง</p>
เห็นชอบ	
ปลัดเทศบาล	<p>(<i>[Signature]</i>) นางสาวพจนีย์ ครุฑวงศ์</p>
อนุมัติ	
นายกเทศมนตรี ตำบลท่าไม้	<p>(<i>[Signature]</i>) นายเกรียงไกร ใจเย็น</p>
เลขที่แบบ	๑/๑๖๖
วันที่อนุมัติ	๑๕ พ.ค. ๒๕๖๕
แผ่นที่	จำนวนแผ่น
1	5

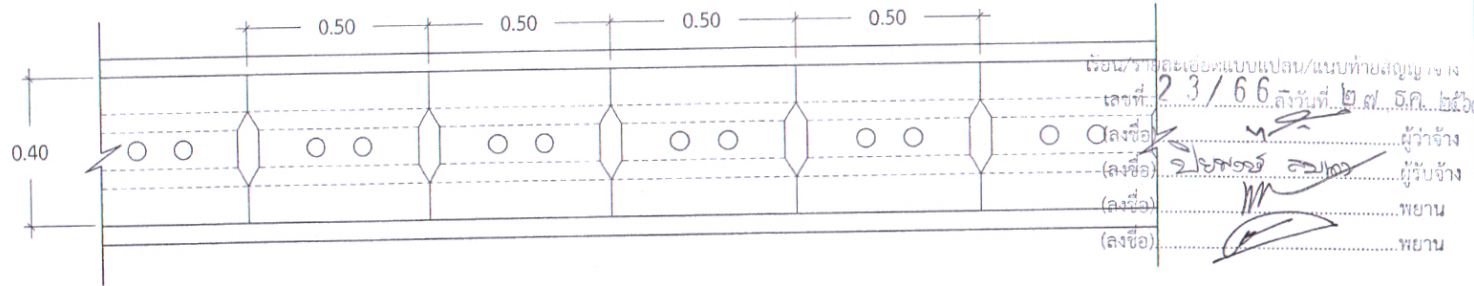

แปลนวางระบายน้ำ
มาตราส่วน No Scale

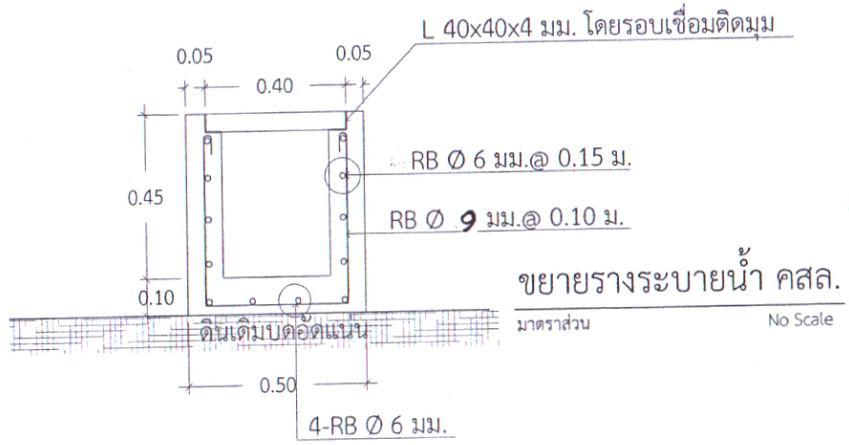

ขยายวางระบายน้ำ คสล.
มาตราส่วน No Scale

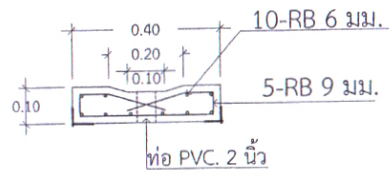

ขยายฝารางระบายน้ำ
มาตราส่วน No Scale

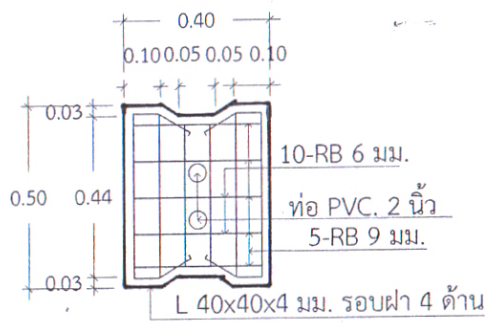

- หมายเหตุ**
- 1.คอนกรีตรางและฝ้า ใช้คอนกรีตผสมเสร็จ 210 KSC.
 - 2.งานเหล็กแผ่นและเหล็กฉาก ให้ทำสี่ก้านสนิม 2 รอบ แล้วทาห้ด้วยสีน้ำมัน (สีดำ) อีก 2 รอบ
 - 3.แนวก่อสร้าง หากมีอุปสรรคในระหว่างก่อสร้างซึ่งเป็นสาเหตุไม่สามารถก่อสร้างได้ตามระยะและแนวที่กำหนดได้ ให้ปรับเปลี่ยนแนวก่อสร้างได้ตามความเหมาะสมในการใช้งาน
 - 4.งานวางท่อ คสล. Ø 0.40 ม. จำนวน 6 ม. และแผ่นพื้น คสล. ขนาด 0.35x0.05x2.00 ม. รองใต้ท่อ คสล. ให้ต่อเชื่อมจากจุดสิ้นสุดวางระบายน้ำลงสู่ลำห้วย
 - 5.ให้ตัดถนนคอนกรีตกว้าง 0.60 ม. ตลอดความยาวถนน

กองช่าง เทศบาลตำบลท่าไม้	
โครงการ	
ก่อสร้างวางระบายน้ำ คสล. กว้าง 0.50 ม. ยาว 175 ม.	
สถานที่ก่อสร้าง	
ซอยท่าไม้ 2 หมู่ที่ 6 (ซอยต้นโพธิ์)	
แบบแสดง	
รูปขยายโครงสร้างและขยายฝ้าปิดวางระบายน้ำ	
คณะกรรมการจัดทำแบบรูปรายการ	
นายเกียรติ วิศวกรควบคุม ผู้อำนวยการกองช่าง	
นายพิศาล สุขเสมอ นักวิชาการช่างบริหาร	
นางสาววราณา เอี่ยมเจริญศักดิ์ เจ้าพนักงานธุรการชำนาญงาน	
เห็นชอบ	
รองปลัดเทศบาล	นางสาวพิรุญา ปิ่นทอง
เห็นชอบ	
ปลัดเทศบาล	นางสาวพนัญช์ คุรวงศ์
อนุมัติ	
นายกเทศมนตรี ตำบลท่าไม้	นายเกรียงไกร ใจเย็น
เลขที่แบบ	๑/๖๖
วันที่อนุมัติ	๑๗.๑๒.๕๖
แผ่นที่	จำนวนแผ่น
3	5

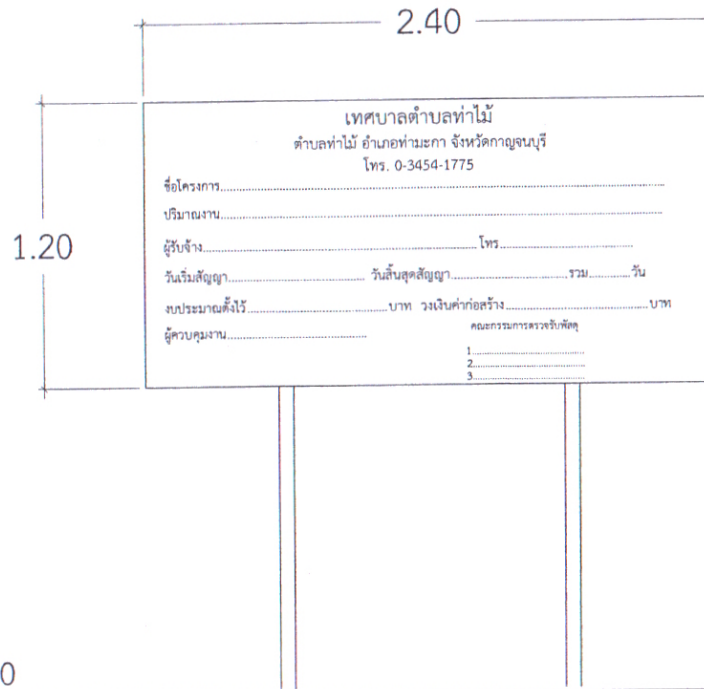

เดือน/รายละเอียดแบบแปลน/แบบท้ายสัญญา เลขที่ 23/66 ลงวันที่ ๒๗.๑๑.๒๕๖๕
 (ลงชื่อ)..... ผู้ว่าจ้าง
 (ลงชื่อ)..... ผู้รับจ้าง
 (ลงชื่อ)..... พยาน
 (ลงชื่อ)..... พยาน

รูปแสดงป้ายประชาสัมพันธ์โครงการ

- รายการประกอบแบบ**
- ก่อนทาสีจริงให้ทาสีกันสนิมก่อน 2 เทียว
 - เสาค้ำ ให้ทาสีน้ำเงิน 2 เทียว ทั้ง 2 ด้าน โดยใช้สีน้ำมัน ตัวหนังสือสีขาว
 - ขนาดตัวหนังสือกำหนดตามความเหมาะสม ข้อความใช้ตามแบบที่กำหนด
 - แผ่นเหล็กใช้ขนาด 2.40x1.20 ม.
 - จุดติดตั้งกำหนดตามความเหมาะสมหรือช่างคุมงานกำหนด

กองช่าง เทศบาลตำบลท่าไม้	
โครงการ	
ก่อสร้างรางระบายน้ำ คล. กว้าง 0.50 ม. ยาว 175 ม.	
สถานที่ก่อสร้าง	
ซอยท่าไม้ 2 หมู่ที่ 6 (ซอยต้นโพธิ์)	
คณะกรรมการจัดทำแบบบูรณาการ	
(.....) ประธานา นายชูเกียรติ วงศ์สารคาม ผู้อำนวยการกองช่าง	
(.....) กรรมการ นายพิศาล สุขเสมอ นักบริหารชำนาญการ	
(.....) กรรมการ/เลขา นางสาววราภรณ์ เอี่ยมเจริญศักดิ์ เจ้าพนักงานธุรการชำนาญงาน	
เห็นชอบ	
รองปลัดเทศบาล	(.....) นางสาวพริษา ปิ่นทอง
เห็นชอบ	
ปลัดเทศบาล	(.....) นางสาวพจนีย์ คุรุวงศ์
อนุมัติ	
นายกเทศมนตรี ตำบลท่าไม้	(.....) นายเกรียงไกร ใจเย็น
เลขที่แบบ	๑/๖๖๘
วันที่อนุมัติ	๒๗.๑๑.๒๕๖๕
แผ่นที่	จำนวนแผ่น
4	5

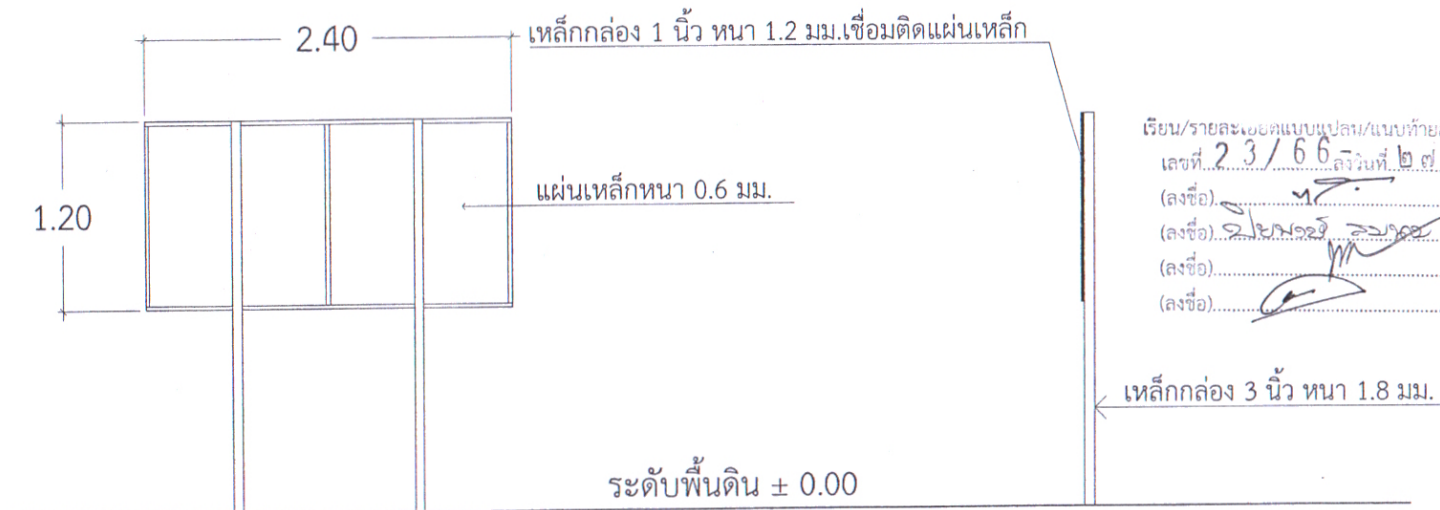

เรียน/รายละเอียดแบบแปลน/แบบท้ายสัญญา เลขที่ 23/66 ลงวันที่ ๒๗ ธ.ค. ๒๕๖๕
 (ลงชื่อ) ผู้ว่าจ้าง
 (ลงชื่อ) *วิมลฉวี อึ้งอึ้ง* ผู้รับจ้าง
 (ลงชื่อ) พยาน
 (ลงชื่อ) *[Signature]* พยาน

เหล็กกล่อง 3 นิ้วหนา 1.8 มม.

รูปแสดงป้ายประชาสัมพันธ์โครงการ

หมายเหตุ
 - ผู้รับจ้างต้องจัดทำป้ายชั่วคราวระหว่างการก่อสร้าง ชนิดไวนิล ขนาด 1.20x2.40 ม. จำนวน 1 ป้าย โดยให้ติดตั้งภายใน 7 วัน นับจากวันทำสัญญา รายละเอียดตามแบบป้าย

กองช่าง เทศบาลตำบลท่าไม้	
โครงการ	
ก่อสร้างรางระบายน้ำ คสล. กว้าง 0.50 ม. ยาว 175 ม.	
สถานที่ก่อสร้าง	
ซอยท่าไม้ 2 หมู่ที่ 6 (ซอยต้นโพธิ์)	
คณะกรรมการจัดทำแบบรูปรายการ	
<i>[Signature]</i> (.....) ประธานา นายชูเกียรติ วงศ์สารคาม ผู้อำนวยการกองช่าง	
(.....) กรรมการ นายพิศาล สุขเสมอ นักสันทนาการชำนาญการ	
(.....) กรรมการ/เลข นางสาววาสนา เอี่ยมเจริญศักดิ์ เจ้าพนักงานธุรการชำนาญงาน	
เห็นชอบ	
รองปลัดเทศบาล	<i>[Signature]</i> นางสาวพิรญา ปิ่นทอง
เห็นชอบ	
ปลัดเทศบาล	<i>[Signature]</i> นางสาวทพจณี ครุทวงศ์
อนุมัติ	
นายกเทศมนตรี ตำบลท่าไม้	<i>[Signature]</i> นายเกรียงไกร ใจเย็น
เลขที่แบบ	๑/๒๐๖
วันที่อนุมัติ	๒๕ ธ.ค. ๒๕๖๕
แผ่นที่	จำนวนแผ่น
5	5