



ประกาศเทศบาลตำบลท่าไม้
เรื่อง จ้างเหมาโครงการก่อสร้างโรงคลุมเครื่องออกกำลังกาย บริเวณศูนย์น้ำดื่มสะพานทุ่งผีต
หมู่ที่ ๓ ตำบลท่าไม้

ด้วยเทศบาลตำบลท่าไม้ ได้ดำเนินการจ้างเหมาให้ ห้างหุ้นส่วนจำกัด ภูผา การโยธาและก่อสร้าง โดย นายสะอาด รุณเกษม เป็นผู้ดำเนินการจ้างเหมาโครงการก่อสร้างโรงคลุมเครื่องออกกำลังกาย บริเวณศูนย์น้ำดื่มสะพานทุ่งผีต หมู่ที่ ๓ ขนาดกว้าง ๔ เมตร ยาว ๘ เมตร ชนิดโครงสร้างเหล็กชั้นเดียว ตามแบบและรายละเอียดของเทศบาล จำนวน ๑ โครงการ ตามสัญญาจ้างเลขที่ ๓๕/๒๕๖๔ ลงวันที่ ๒๘ มกราคม ๒๕๖๔ เป็นเงิน ๘๒,๐๐๐.- บาท (แปดหมื่นสองพันบาทถ้วน) โดยเริ่มดำเนินการตามสัญญา ตั้งแต่วันที่ ๒๙ มกราคม ๒๕๖๔ สิ้นสุดสัญญาวันที่ ๑๔ มีนาคม ๒๕๖๔ นั้น

เพื่อให้เป็นไปตาม พ.ร.บ.การจัดซื้อจัดจ้างและการบริหารพัสดุภาครัฐ พ.ศ. ๒๕๖๐ มาตรา ๙๘ ให้หน่วยงานของรัฐประกาศเผยแพร่สาระสำคัญของสัญญา หรือข้อตกลงที่ได้ลงนามแล้ว รวมทั้งการแก้ไขเปลี่ยนแปลงสัญญา หรือข้อตกลงในระบบเครือข่ายสารสนเทศของกรมบัญชีกลาง และของหน่วยงานของรัฐ ตามหลักเกณฑ์และวิธีการที่กรมบัญชีกลางกำหนด และ ตามพ.ร.บ.ข้อมูลข่าวสารของทางราชการ พ.ศ. ๒๕๔๐ มาตรา ๙ และพระราชกฤษฎีกาว่าด้วยหลักเกณฑ์ และวิธีการบริหารกิจการบ้านเมืองที่ดี พ.ศ. ๒๕๔๖ เพื่อให้การปฏิบัติงานของทางราชการเป็นไปด้วยความถูกต้อง เรียบร้อย โปร่งใส และเพื่อให้ประชาชนสามารถตรวจสอบได้

จึงประกาศมาเพื่อทราบโดยทั่วกัน

ประกาศ ณ วันที่ ๒๘ เดือน มกราคม พ.ศ. ๒๕๖๔

(นายเกรียงไกร ใจเย็น)
นายกเทศมนตรีตำบลท่าไม้

สัญญาจ้างก่อสร้าง

สัญญาเลขที่ ๓๕/๒๕๖๔

สัญญาฉบับนี้ทำขึ้น ณ เทศบาลตำบลท่าไม้ ตำบล/แขวง ท่าไม้ อำเภอ/เขต ท่ามะกา จังหวัด กาญจนบุรี เมื่อวันที่ ๒๘ มกราคม ๒๕๖๔ ระหว่าง เทศบาลตำบลท่าไม้ โดย นายเกรียงไกร ใจเย็น ซึ่งต่อไปใน สัญญานี้เรียกว่า "ผู้ว่าจ้าง" ฝ่ายหนึ่ง กับ ห้างหุ้นส่วนจำกัด ภูผา การโยธาและก่อสร้าง ซึ่งจดทะเบียนเป็นนิติ บุคคล ณ สำนักงานทะเบียนหุ้นส่วนบริษัท จังหวัดกาญจนบุรี กรมพัฒนาธุรกิจการค้า กระทรวงพาณิชย์ มี สำนักงานใหญ่อยู่ เลขที่ ๘๘ หมู่ ๕ ตำบล/แขวง ท่าล้อ อำเภอ/เขต ท่าม่วง จังหวัด กาญจนบุรี โดย นายสะอาด รุณเกษม ผู้มีอำนาจลงนามผูกพันนิติบุคคลปรากฏตามหนังสือรับรองของ สำนักงานทะเบียนหุ้นส่วน บริษัท จังหวัดกาญจนบุรี กรมพัฒนาธุรกิจการค้า กระทรวงพาณิชย์ ที่ ๑๐๐๙๒๒๐๐๘๑๗๒ ลงวันที่ ๑๔ มกราคม ๒๕๖๔ แนบท้ายสัญญานี้ ซึ่งต่อไปในสัญญานี้เรียกว่า "ผู้รับจ้าง" อีกฝ่ายหนึ่ง

คู่สัญญาได้ตกลงกันมีข้อความดังต่อไปนี้

ข้อ ๑. ข้อตกลงว่าจ้าง

ผู้ว่าจ้างตกลงจ้างและผู้รับจ้างตกลงรับจ้างทำงาน จ้างเหมาโครงการก่อสร้างโรงคลุมเครื่อง ออกกำลังกาย บริเวณตุน้ำดื่มสะพานทุ่งผัดหมู่ที่ ๓ ขนาดกว้าง ๔ เมตร ยาว ๘ เมตร ชนิดโครงสร้างเหล็กชั้น เดียว ตามแบบและรายละเอียดของเทศบาล จำนวน ๑ โครงการ โดยวิธีเฉพาะเจาะจง ณ บริเวณตุน้ำดื่มสะพาน ทุ่งผัด หมู่ที่ ๓ ตำบลท่าไม้ ตำบล/แขวง ท่าไม้ อำเภอ/เขต ท่ามะกา จังหวัด กาญจนบุรี ตามข้อกำหนดและ เงื่อนไขแห่งสัญญานี้รวมทั้งเอกสารแนบท้ายสัญญา

ผู้รับจ้างตกลงที่จะจัดหาแรงงานและวัสดุ เครื่องมือเครื่องใช้ ตลอดจนอุปกรณ์ต่างๆ ชนิดดี เพื่อใช้ในงานจ้างตามสัญญานี้

ข้อ ๒. เอกสารอันเป็นส่วนหนึ่งของสัญญา

เอกสารแนบท้ายสัญญาดังต่อไปนี้ให้ถือเป็นส่วนหนึ่งของสัญญานี้

๒.๑ ผนวก ๑ ใบเสนอราคา	จำนวน ๒ ฉบับ
๒.๒ ผนวก ๒ แบบสรุปราคางานก่อสร้าง	จำนวน ๔ ฉบับ
๒.๓ ผนวก ๓ แบบแปลนโครงการ	จำนวน ๗ ฉบับ
๒.๔ ผนวก ๔ สูตรการคำนวณ ค่า K	จำนวน ๘ ฉบับ

ความใดในเอกสารแนบท้ายสัญญาที่ขัดหรือแย้งกับข้อความในสัญญานี้ ให้ใช้ข้อความใน สัญญานี้บังคับ และในกรณีที่เอกสารแนบท้ายสัญญาขัดแย้งกันเอง ผู้รับจ้างจะต้องปฏิบัติตามคำวินิจฉัยของ ผู้ว่าจ้าง คำวินิจฉัยของผู้ว่าจ้างให้ถือเป็นที่สุด และผู้รับจ้างไม่มีสิทธิเรียกร้องค่าจ้าง ค่าเสียหายหรือค่าใช้จ่ายใดๆ เพิ่มเติมจากผู้ว่าจ้างทั้งสิ้น

ข้อ ๓. หลักประกันการปฏิบัติตามสัญญา

ในขณะที่ทำสัญญานี้ผู้รับจ้างได้นำหลักประกันเป็น เงินสด เป็นจำนวนเงิน ๔,๑๐๐.๐๐ บาท (สี่พันหนึ่งร้อยบาทถ้วน) ซึ่งเท่ากับร้อยละ ๕ (ห้า) ของราคาค่าจ้างค่าก่อสร้าง และมีมอบให้แก่ผู้ว่าจ้างเพื่อเป็น หลักประกันการปฏิบัติตามสัญญานี้

(ลงชื่อ).....ผู้ว่าจ้าง
(นายเกรียงไกร ใจเย็น)

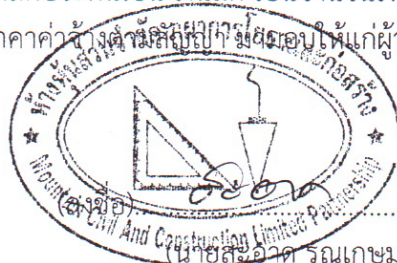

ผู้รับจ้าง

กรณีผู้รับจ้างใช้หนังสือค้ำประกันมาเป็นหลักประกันการปฏิบัติตามสัญญา หนังสือค้ำประกันดังกล่าวจะต้องออกโดยธนาคารที่ประกอบกิจการในประเทศไทย หรือโดยบริษัทเงินทุนหรือบริษัทเงินทุนหลักทรัพย์ที่ได้รับอนุญาตให้ประกอบกิจการเงินทุนเพื่อการพาณิชย์และประกอบธุรกิจ ค้ำประกันตามประกาศของธนาคารแห่งประเทศไทย ตามรายชื่อบริษัทเงินทุนที่ธนาคารแห่งประเทศไทยแจ้งเวียนให้ทราบตามแบบที่คณะกรรมการนโยบายการจัดซื้อจัดจ้างและการบริหารพัสดุภาครัฐกำหนดหรืออาจเป็นหนังสือค้ำประกันอิเล็กทรอนิกส์ตามวิธีการที่กรมบัญชีกลางกำหนดก็ได้ และจะต้องมีอายุการค้ำประกันตลอดไปจนกว่าผู้รับจ้างพ้นข้อผูกพันตามสัญญานี้

หลักประกันที่ผู้รับจ้างนำมามอบให้ตามวรรคหนึ่ง จะต้องมียุครอบคลุมความรับผิดชอบทั้งปวงของผู้รับจ้างตลอดอายุสัญญา ถ้าหลักประกันที่ผู้รับจ้างนำมามอบให้ดังกล่าวลดลงหรือเสื่อมค่าลง หรือมีอายุไม่ครอบคลุมถึงความรับผิดชอบของผู้รับจ้างตลอดอายุสัญญา ไม่ว่าด้วยเหตุใดๆ ก็ตาม รวมถึงกรณี ผู้รับจ้างส่งมอบงานล่าช้าเป็นเหตุให้ระยะเวลาแล้วเสร็จหรือวันครบกำหนดความรับผิดชอบในความชำรุดบกพร่องตามสัญญาเปลี่ยนแปลงไป ไม่ว่าจะเกิดขึ้นคราวใด ผู้รับจ้างต้องหาหลักประกันใหม่หรือหลักประกันเพิ่มเติมให้มีจำนวนครบถ้วนตามวรรคหนึ่งมามอบให้แก่ผู้ว่าจ้างภายใน ๗ (เจ็ด) วัน นับถัดจากวันที่ได้รับแจ้งเป็นหนังสือจากผู้ว่าจ้าง

หลักประกันที่ผู้รับจ้างนำมามอบไว้ตามข้อนี้ ผู้ว่าจ้างจะคืนให้แก่ผู้รับจ้าง โดยไม่มีดอกเบี้ย เมื่อผู้รับจ้างพ้นจากข้อผูกพัน และความรับผิดชอบทั้งปวงตามสัญญานี้แล้ว

ข้อ ๔ (ข) ค่าจ้างและการจ่ายเงิน

ผู้ว่าจ้าง ตกลงจ่าย และผู้รับจ้างตกลงรับเงินค่าจ้างจำนวนเงิน ๘๒,๐๐๐.๐๐ บาท (แปดหมื่นสองพันบาทถ้วน) ซึ่งได้รวมภาษีมูลค่าเพิ่ม จำนวน ๕,๓๖๔.๔๙ บาท (ห้าพันสามร้อยหกสิบสี่บาทสี่สิบเก้าสตางค์) ตลอดจน ภาษีอากรอื่น ๆ และค่าใช้จ่ายทั้งปวงด้วยแล้ว โดยถือราคาเหมารวม เป็นเกณฑ์ และกำหนดการจ่ายเงิน เป็นงวด ๆ ดังนี้

งวดที่ ๑ เป็นจำนวนเงิน ๘๒,๐๐๐.๐๐ บาท (แปดหมื่นสองพันบาทถ้วน) เมื่อผู้รับจ้างได้ปฏิบัติงาน จ้างเหมาโครงการก่อสร้างโรงคลุมเครื่องออกกำลังกาย บริเวณต้นน้ำต็มสะพานทุ่งผืน หมู่ที่ ๓ ขนาดกว้าง ๔ เมตร ยาว ๘ เมตร ชนิดโครงสร้างเหล็กชั้นเดียว ตามแบบและรายละเอียดของเทศบาล จำนวน ๑ โครงการ เมื่อได้ส่งมอบงานครบถ้วนตามสัญญานั้น ให้แล้วเสร็จภายใน ๑๔ มีนาคม ๒๕๖๔

ข้อ ๕. เงินค่าจ้างล่วงหน้า

ผู้ว่าจ้างตกลงจ่ายเงินค่าจ้างล่วงหน้าให้แก่ผู้รับจ้างเป็นจำนวนเงิน - บาท ซึ่งเท่ากับร้อยละ - ของราคาค่าจ้าง ตามสัญญาที่ระบุไว้ ในข้อ ๔

เงินค่าจ้างล่วงหน้างดังกล่าวจะจ่ายให้ภายหลังจากที่ผู้รับจ้างได้วางหลักประกันการรับเงินค่าจ้างล่วงหน้าเป็น..... -.....เต็มตามจำนวนเงินค่าจ้างล่วงหน้างนั้นให้แก่ผู้ว่าจ้าง ผู้รับจ้างจะต้องออกใบเสร็จรับเงินค่าจ้างล่วงหน้า ตามแบบที่ผู้ว่าจ้างกำหนดให้ และผู้รับจ้างตกลงที่จะกระทำตามเงื่อนไขข้อนี้เกี่ยวกับการใช้จ่ายและการใช้คืนเงินค่าจ้างล่วงหน้างนั้นดังต่อไปนี้

(ลงชื่อ).....
(นายเกรียงไกร ใจเย็น) ผู้ว่าจ้าง

(ลงชื่อ).....
(นายสะอาด รณเดชม) ผู้รับจ้าง
Mountain Civil And Construction Limited

๕.๑ ผู้รับจ้างจะใช้เงินค่าจ้างล่วงหน้าเพื่อเป็นค่าใช้จ่ายในการปฏิบัติงานตามสัญญา เท่านั้นหากผู้รับจ้างใช้จ่ายเงินค่าจ้างล่วงหน้า หรือส่วนใดส่วนหนึ่งของเงินค่าจ้างล่วงหน้าในทางอื่นผู้ว่าจ้าง อาจเรียกรวมเงินค่าจ้างล่วงหน้าคืนจากผู้รับจ้างหรือบังคับเอาจากหลักประกันการรับเงินค่าจ้างล่วงหน้าได้ทันที

๕.๒ เมื่อผู้ว่าจ้างเรียกร้อง ผู้รับจ้างต้องแสดงหลักฐานการใช้จ่ายเงินค่าจ้างล่วงหน้าเพื่อ พิสูจน์ว่าได้เป็นไปตามข้อ ๕.๑ ภายในกำหนด ๑๕ (สิบห้า) วัน นับถัดจากวันได้รับแจ้งเป็นหนังสือจากผู้ว่าจ้าง หากผู้รับจ้างไม่อาจแสดงหลักฐานดังกล่าวภายในกำหนด ๑๕ (สิบห้า) วัน ผู้ว่าจ้างอาจเรียกรวมเงินค่าจ้างล่วงหน้า คืนจากผู้รับจ้าง หรือบังคับเอาจากหลักประกันการรับเงินค่าจ้างล่วงหน้าได้ทันที

๕.๓ (ข) (สำหรับสัญญาที่เป็นราคาเหมารวม)

ในการจ่ายเงินค่าจ้างให้แก่ผู้รับจ้างตามข้อ ๔ ผู้ว่าจ้างจะหักเงินค่าจ้างในแต่ละงวด เพื่อชดใช้คืนเงินค่าจ้างล่วงหน้าไว้จำนวนร้อยละ - ของจำนวนเงินค่าจ้างในแต่ละงวดจนกว่าจำนวนเงินไว้จะครบ ตามจำนวนเงินที่หักค่าจ้างล่วงหน้าจากผู้รับจ้างได้รับไปแล้ว ยกเว้นค่าจ้างงวดสุดท้ายจะหักไว้เป็นจำนวนเท่ากับ จำนวนเงินค่าจ้างล่วงหน้าที่เหลือทั้งหมด

๕.๔ เงินจำนวนใด ๆ ก็ตามที่ผู้รับจ้างจะต้องจ่ายให้แก่ผู้ว่าจ้างเพื่อชำระหนี้หรือเพื่อชดใช้ ความรับผิดต่างๆ ตามสัญญา ผู้ว่าจ้างจะหักเอาจากเงินค่าจ้างงวดที่จะจ่ายให้แก่ผู้รับจ้างก่อนที่จะหักชดใช้คืนเงิน ค่าจ้างล่วงหน้า

๕.๕ ในกรณีที่มีการบอกเลิกสัญญา หากเงินค่าจ้างล่วงหน้าที่เหลือเกินกว่าจำนวนเงินที่ ผู้รับจ้างจะได้รับหลังจากหักชดใช้ในกรณีอื่นแล้ว ผู้รับจ้างจะต้องจ่ายคืนเงินจำนวนที่เหลือนั้นให้แก่ผู้ว่าจ้าง ภายใน ๗ (เจ็ด) วัน นับถัดจากวันได้รับแจ้งเป็นหนังสือจากผู้ว่าจ้าง

๕.๖ (ข) (สำหรับสัญญาที่เป็นราคาเหมารวม)

ผู้ว่าจ้างจะคืนหลักประกันการรับเงินค่าจ้างล่วงหน้าให้แก่ผู้รับจ้างต่อเมื่อผู้ว่าจ้างได้ หักเงินค่าจ้างไว้ครบจำนวนเงินค่าจ้างล่วงหน้าตามข้อ ๕.๓ (ข)

ข้อ ๖. การหักเงินประกันผลงาน

ในการจ่ายเงินค่าจ้างให้แก่ผู้รับจ้างแต่ละงวด ผู้ว่าจ้างจะหักเงินจำนวนร้อยละ - ของเงินที่ ต้องจ่ายในงวดนั้นเพื่อเป็นประกันผลงาน ในกรณีที่เงินประกันผลงานถูกหักไว้แล้วเป็นจำนวนเงินไม่ต่ำกว่า - บาท ผู้รับจ้างมีสิทธิที่จะขอเงินประกันผลงานคืน โดยนำหนังสือคำประกันของธนาคารหรือหนังสือคำประกัน อีเล็กทรอนิกส์ซึ่งออกโดยธนาคารภายในประเทศมามอบให้ผู้ว่าจ้างเพื่อเป็นหลักประกันแทนก็ได้

ผู้ว่าจ้างจะคืนเงินประกันผลงาน และ/หรือหนังสือคำประกันของธนาคารดังกล่าวตาม วรรคหนึ่งโดยไม่มีดอกเบี้ยให้แก่ผู้รับจ้างพร้อมกับการจ่ายเงินค่าจ้างงวดสุดท้าย

(ลงชื่อ).....ผู้ว่าจ้าง
(นายเกรียงไกร ใจเย็น)

(ลงชื่อ).....ผู้รับจ้าง
(นายสะอาด วัฒนไพฑูริย์)
Mountain Civil And Construction Limited (พ.จ.ม.)

ข้อ ๗ (ข) กำหนดเวลาแล้วเสร็จและสิทธิของผู้ว่าจ้างในการบอกเลิกสัญญา

ผู้รับจ้างต้องเริ่มทำงานที่รับจ้างภายในวันที่ ๒๙ มกราคม ๒๕๖๔ และจะต้องทำงานให้แล้วเสร็จบริบูรณ์ภายในวันที่ ๑๔ มีนาคม ๒๕๖๔ ถ้าผู้รับจ้างมิได้ลงมือทำงานภายในกำหนดเวลา หรือไม่สามารทำงานให้แล้วเสร็จตามกำหนดเวลา หรือมีเหตุให้เชื่อได้ว่าผู้รับจ้างไม่สามารถทำงานให้แล้วเสร็จภายในกำหนดเวลา หรือจะแล้วเสร็จล่าช้าเกินกว่ากำหนดเวลา หรือผู้รับจ้างทำผิดสัญญาข้อใดข้อหนึ่ง หรือตกเป็นผู้ถูกพิทักษ์ทรัพย์เด็ดขาด หรือตกเป็นผู้ล้มละลาย หรือเพิกเฉยไม่ปฏิบัติตามคำสั่งของคณะกรรมการตรวจรับพัสดุ หรือผู้ควบคุมงานหรือบริษัทที่ปรึกษาซึ่งได้รับมอบอำนาจจากผู้ว่าจ้าง ผู้ว่าจ้างมีสิทธิที่จะบอกเลิกสัญญานี้ได้ และมีสิทธิจ้างผู้รับจ้างรายใหม่เข้าทำงานของผู้รับจ้างให้ลุล่วงไปด้วย การใช้สิทธิบอกเลิกสัญญานี้ไม่กระทบสิทธิของผู้ว่าจ้างที่จะเรียกร้องค่าเสียหายจากผู้รับจ้าง

การที่ผู้ว่าจ้างไม่ใช้สิทธิเลิกสัญญาดังกล่าวข้างต้นไม่เป็นเหตุให้ผู้รับจ้างพ้นจากความรับผิดชอบตามสัญญา

ข้อ ๘ ความรับผิดชอบในความชำรุดบกพร่องของงานจ้าง

เมื่องานแล้วเสร็จบริบูรณ์ และผู้ว่าจ้างได้รับมอบงานจากผู้รับจ้างหรือจากผู้รับจ้างรายใหม่ ในกรณีที่มีการบอกเลิกสัญญาตามข้อ ๗ หากมีเหตุชำรุดบกพร่องหรือเสียหายเกิดขึ้นจากการจ้างนี้ ภายในกำหนด ๒ (สอง) ปี นับถัดจากวันที่ได้รับมอบงานดังกล่าว ซึ่งความชำรุดบกพร่องหรือเสียหายนั้นเกิดจากความบกพร่องของผู้รับจ้างอันเกิดจากการใช้วัสดุที่ไม่ถูกต้องหรือทำไว้ไม่เรียบร้อย หรือทำไม่ถูกต้องตามมาตรฐานแห่งหลักวิชา ผู้รับจ้างจะต้องรีบทำการแก้ไข ให้เป็นที่เรียบร้อยโดยไม่ชักช้า โดยผู้ว่าจ้างไม่ต้องออกเงินใดๆ ในการนี้ทั้งสิ้น หากผู้รับจ้างไม่กระทำการดังกล่าวภายในกำหนด ๗ (เจ็ด) วัน นับถัดจากวันที่ได้รับแจ้งเป็นหนังสือจากผู้ว่าจ้างหรือไม่ทำการแก้ไขให้ถูกต้องเรียบร้อยภายในเวลาที่ผู้ว่าจ้างกำหนด ให้ผู้ว่าจ้างมีสิทธิที่จะทำการนั้นเองหรือจ้างผู้อื่นให้ทำงานนั้น โดยผู้รับจ้างต้องเป็นผู้ออกค่าใช้จ่ายเองทั้งสิ้น

ในกรณีเร่งด่วนจำเป็นต้องรีบแก้ไขเหตุชำรุดบกพร่องหรือเสียหายโดยเร็ว และไม่อาจรอให้ผู้รับจ้างแก้ไขในระยะเวลาที่กำหนดไว้ตามวรรคหนึ่งได้ ผู้ว่าจ้างมีสิทธิเข้าจัดการแก้ไขเหตุชำรุดบกพร่องหรือเสียหายนั้นเอง หรือจ้างผู้อื่นให้ซ่อมแซมความชำรุดบกพร่องหรือเสียหาย โดยผู้รับจ้าง ต้องรับผิดชอบชำระค่าใช้จ่ายทั้งหมด

การที่ผู้ว่าจ้างทำการนั้นเอง หรือจ้างผู้อื่นให้ทำงานนั้นแทนผู้รับจ้าง ไม่ทำให้ผู้รับจ้าง หลุดพ้นจากความรับผิดชอบตามสัญญา หากผู้รับจ้างไม่ชดใช้ค่าใช้จ่ายหรือค่าเสียหายตามที่ผู้ว่าจ้างเรียกร้องผู้ว่าจ้างมีสิทธิบังคับจากหลักประกันการปฏิบัติตามสัญญาได้

ข้อ ๙ การจ้างช่วง

ผู้รับจ้างจะต้องไม่เอางานทั้งหมดหรือแต่บางส่วนแห่งสัญญานี้ไปจ้างช่วงอีกทอดหนึ่ง เว้นแต่การจ้างช่วงงานแต่บางส่วนที่ได้รับอนุญาตเป็นหนังสือจากผู้ว่าจ้างแล้ว การที่ผู้ว่าจ้างได้อนุญาตให้จ้างช่วงงานแต่บางส่วนดังกล่าวนี้ ไม่เป็นเหตุให้ผู้รับจ้างหลุดพ้นจาก ความรับผิดชอบหรือพันธะหน้าที่ตามสัญญานี้ และผู้รับจ้างจะยังคงต้องรับผิดชอบในความผิดและความประมาทเลินเล่อของผู้รับจ้างช่วง หรือของตัวแทนหรือลูกจ้างของผู้รับจ้างช่วงนั้นทุกประการ

(ลงชื่อ).....ผู้ว่าจ้าง
(นายเกรียงไกร ใจเย็น)

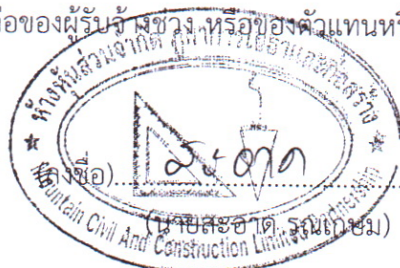

(ลงชื่อ).....ผู้รับจ้าง
(นายสะอาด รณโกศล)

กรณีผู้รับจ้างไปจ้างช่างงานแต่บางส่วนโดยฝ่าฝืนความในวรรคหนึ่ง ผู้รับจ้างต้องชำระค่าปรับให้แก่ผู้ว่าจ้างเป็นจำนวนเงินในอัตราร้อยละ ๑๐ (สิบ) ของวงเงินของงานที่จ้างช่วงตามสัญญา ทั้งนี้ ไม่ตัดสิทธิผู้ว่าจ้างในการบอกเลิกสัญญา

ข้อ ๑๐ การควบคุมงานของผู้รับจ้าง

ผู้รับจ้างจะต้องควบคุมงานที่รับจ้างอย่างเอาใจใส่ ด้วยประสิทธิภาพและความชำนาญ และในระหว่างทำงานที่รับจ้างจะต้องจัดให้มีผู้แทนซึ่งทำงานเต็มเวลาเป็นผู้รับผิดชอบควบคุมงานของ ผู้รับจ้าง ผู้แทนดังกล่าวจะต้องได้รับมอบอำนาจจากผู้รับจ้าง คำสั่งหรือคำแนะนำต่างๆ ที่ผู้ว่าจ้าง คณะกรรมการตรวจรับพัสดุ ผู้ควบคุมงาน หรือบริษัทที่ปรึกษาที่ผู้ว่าจ้างแต่งตั้ง ได้แจ้งแก่ผู้แทนเช่นว่านั้น ให้ถือว่าเป็นคำสั่งหรือคำแนะนำที่ได้แจ้งแก่ผู้รับจ้าง การแต่งตั้งผู้แทนตามข้อนี้จะต้องทำเป็นหนังสือและต้องได้รับความเห็นชอบเป็นหนังสือ จากผู้ว่าจ้าง การเปลี่ยนตัวหรือแต่งตั้งผู้แทนใหม่จะทำได้หากไม่ได้รับความเห็นชอบ เป็นหนังสือจากผู้ว่าจ้างก่อน

ผู้ว่าจ้างมีสิทธิที่จะขอให้เปลี่ยนตัวผู้แทนตามวรรคหนึ่ง โดยแจ้งเป็นหนังสือไปยังผู้รับจ้าง และผู้รับจ้างจะต้องทำการเปลี่ยนตัวผู้แทนนั้นโดยพลัน โดยไม่คิดค่าจ้างหรือราคาเพิ่มหรืออ้างเป็นเหตุเพื่อขยายอายุสัญญาอันเนื่องมาจากเหตุนี้

ข้อ ๑๑ ความรับผิดชอบของผู้รับจ้าง

ผู้รับจ้างจะต้องรับผิดชอบต่ออุบัติเหตุ ความเสียหาย หรือภัยอันตรายใดๆ อันเกิดจาก การปฏิบัติงานของผู้รับจ้าง และจะต้องรับผิดชอบต่อความเสียหายจากการกระทำของลูกจ้างหรือตัวแทน ของผู้รับจ้าง และจากการปฏิบัติงานของผู้รับจ้างช่วงด้วย (ถ้ามี)

ความเสียหายใดๆ อันเกิดแก่งานที่ผู้รับจ้างได้ทำขึ้น แม้จะเกิดขึ้นเพราะเหตุสุดวิสัย ก็ตาม ผู้รับจ้างจะต้องรับผิดชอบโดยซ่อมแซมให้คืนดีหรือ เปลี่ยนให้ใหม่โดยค่าใช้จ่ายของผู้รับจ้างเอง เว้นแต่ความเสียหายนั้นเกิดจากความผิดของผู้ว่าจ้าง ทั้งนี้ ความรับผิดชอบของผู้รับจ้างดังกล่าวในข้อนี้จะสิ้นสุดลงเมื่อผู้ว่าจ้างได้รับมอบงานครั้งสุดท้าย ซึ่งหลังจากนั้นผู้รับจ้างคงต้องรับผิดชอบในกรณีชำรุดบกพร่อง หรือความเสียหายดังกล่าวในข้อ ๘ เท่านั้น

ผู้รับจ้างจะต้องรับผิดชอบต่อบุคคลภายนอกในความเสียหายใดๆ อันเกิดจาก การปฏิบัติงานของผู้รับจ้าง หรือลูกจ้างหรือตัวแทนของผู้รับจ้าง รวมถึงผู้รับจ้างช่วง (ถ้ามี) ตามสัญญานี้ หากผู้ว่าจ้างถูกเรียกร้องหรือฟ้องร้องหรือต้องชดใช้ค่าเสียหายให้แก่บุคคลภายนอกไปแล้ว ผู้รับจ้างจะต้อง ดำเนินการใดๆ เพื่อให้มีการว่าต่างแก้ต่างให้แก่ผู้ว่าจ้างโดยค่าใช้จ่ายของผู้รับจ้างเอง รวมทั้งผู้รับจ้างจะต้องชดใช้ค่าเสียหายนั้นๆ ตลอดจนค่าใช้จ่ายใดๆ อันเกิดจากการถูกเรียกร้องหรือถูกฟ้องร้องให้แก่ผู้ว่าจ้างทันที

ข้อ ๑๒ การจ่ายเงินแก่ลูกจ้าง

ผู้รับจ้างจะต้องจ่ายเงินแก่ลูกจ้างที่ผู้รับจ้างได้จ้างมาในอัตราและตามกำหนดเวลา ที่ผู้รับจ้างได้ตกลงหรือทำสัญญาไว้ต่อลูกจ้างดังกล่าว

(ลงชื่อ).....ผู้ว่าจ้าง
(นายเกรียงไกร ใจเย็น)

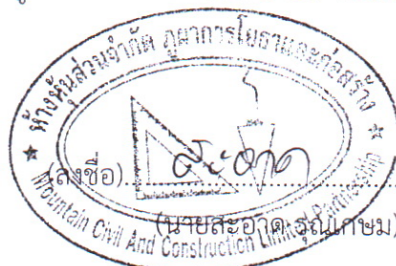

(ลงชื่อ).....ผู้รับจ้าง

ถ้าผู้รับจ้างไม่จ่ายเงินค่าจ้างหรือค่าทดแทนอื่นใดแก่ลูกจ้างดังกล่าวในวรรคหนึ่ง ผู้ว่าจ้างมีสิทธิที่จะเอาเงินค่าจ้างที่จะต้องจ่ายแก่ผู้รับจ้างมาจ่ายให้แก่ลูกจ้างของผู้รับจ้างดังกล่าว และให้ถือว่าผู้ว่าจ้างได้จ่ายเงินจำนวนนั้นเป็นค่าจ้างให้แก่ผู้รับจ้างตามสัญญาแล้ว

ผู้รับจ้างจะต้องจัดให้มีประกันภัยสำหรับลูกจ้างทุกคนที่จ้างมาทำงาน โดยให้ครอบคลุมถึงความรับผิดชอบของผู้รับจ้าง รวมทั้งผู้รับจ้างช่วง (ถ้ามี) ในกรณีความเสียหายที่คิดค่าสินไหมทดแทนได้ตามกฎหมาย ซึ่งเกิดจากอุบัติเหตุหรือภัยอันตรายใดๆ ต่อลูกจ้างหรือบุคคลอื่น ที่ผู้รับจ้างหรือผู้รับจ้างช่วงจ้างมาทำงาน ผู้รับจ้างจะต้องส่งมอบกรมธรรม์ประกันภัยดังกล่าว พร้อมทั้งหลักฐานการชำระเบี้ยประกันให้แก่ผู้ว่าจ้างเมื่อผู้ว่าจ้างเรียกร้อง

ข้อ ๑๓ การตรวจงานจ้าง

ถ้าผู้ว่าจ้างแต่งตั้งคณะกรรมการตรวจรับพัสดุ ผู้ควบคุมงาน หรือบริษัท ที่ปรึกษา เพื่อควบคุมการทำงานของผู้รับจ้าง คณะกรรมการตรวจ รับพัสดุ ผู้ควบคุมงาน หรือบริษัทที่ปรึกษานั้น มีอำนาจเข้าไปตรวจการงานในโรงงานและสถานที่ก่อสร้างได้ตลอดเวลา และผู้รับจ้างจะต้องอำนวยความสะดวกและให้ความช่วยเหลือในการนั้นตามสมควร

การที่มีคณะกรรมการตรวจรับพัสดุ ผู้ควบคุมงาน หรือบริษัทที่ปรึกษานั้น หากทำให้ผู้รับจ้างพ้นความรับผิดชอบตามสัญญานี้ข้อใดข้อหนึ่งไม่

ข้อ ๑๔ แบบรูปและรายการละเอียดคลาดเคลื่อน

ผู้รับจ้างรับรองว่าได้ตรวจสอบและทำความเข้าใจในแบบรูปและรายการละเอียดโดยถี่ถ้วนแล้ว หากปรากฏว่าแบบรูปและรายการละเอียดนั้นผิดพลาดหรือคลาดเคลื่อน ไปจากหลักการทางวิศวกรรมหรือทางเทคนิค ผู้รับจ้างตกลงที่จะปฏิบัติตามคำวินิจฉัยของผู้ว่าจ้าง คณะกรรมการตรวจรับพัสดุ ผู้ควบคุมงาน หรือบริษัทที่ปรึกษาที่ผู้ว่าจ้างแต่งตั้ง เพื่อให้งานแล้วเสร็จบริบูรณ์ คำวินิจฉัยดังกล่าวให้ถือเป็นที่สุด โดยผู้รับจ้างจะคิดค่าจ้าง ค่าเสียหาย หรือค่าใช้จ่ายใดๆ เพิ่มขึ้น จากผู้ว่าจ้างหรือขอขยายอายุสัญญาไม่ได้

ข้อ ๑๕ การควบคุมงานโดยผู้ว่าจ้าง

ผู้รับจ้างตกลงว่าคณะกรรมการตรวจรับพัสดุ ผู้ควบคุมงาน หรือบริษัท ที่ปรึกษาที่ผู้ว่าจ้างแต่งตั้ง มีอำนาจที่จะตรวจเฝ้าและควบคุมงานเพื่อให้เป็นไปตาม สัญญานี้ และมีอำนาจที่จะสั่งให้แก้ไขเปลี่ยนแปลงเพิ่มเติม หรือตัดทอนซึ่งงานตามสัญญานี้ หากผู้รับจ้างขัดขืน ไม่ปฏิบัติตาม ผู้ว่าจ้าง คณะกรรมการตรวจรับพัสดุ ผู้ควบคุมงาน หรือบริษัทที่ปรึกษา มีอำนาจ ที่จะสั่งให้หยุดการนั้นชั่วคราวได้ ความล่าช้าในกรณีเช่นนี้ผู้รับจ้างจะถือเป็นเหตุขอขยายระยะเวลา การปฏิบัติงานตามสัญญาหรือเรียกร้องค่าเสียหายใดๆ ไม่ได้ทั้งสิ้น

ข้อ ๑๖ งานพิเศษและการแก้ไขงาน

ผู้ว่าจ้างมีสิทธิที่จะสั่งเป็นหนังสือให้ผู้รับจ้างทำงานพิเศษซึ่งไม่ได้แสดงไว้หรือรวมอยู่ในเอกสารสัญญานี้ หากงานพิเศษนั้นๆ อยู่ในขอบข่ายทั่วไปแห่งวัตถุประสงค์ของสัญญานี้ นอกจากนี้ ผู้ว่าจ้างยังมีสิทธิสั่งให้เปลี่ยนแปลงหรือแก้ไขแบบรูปและข้อกำหนดต่างๆ ในเอกสารสัญญานี้ด้วย

(ลงชื่อ).....ผู้ว่าจ้าง
(นายเกรียงไกร ไชยเย็น)

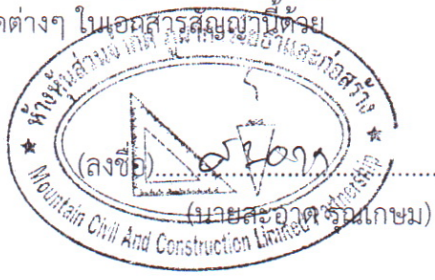

(ลงชื่อ).....ผู้รับจ้าง

(นายสะอาด รุ่งเกษม)

อัตราค่าจ้างหรือราคาที่กำหนดใช้ในสัญญานี้ ให้กำหนดใช้สำหรับงานพิเศษ หรืองานที่เพิ่มเติมขึ้น หรือตัดทอนลงทั้งปวงตามคำสั่งของผู้ว่าจ้าง หากในสัญญาไม่ได้กำหนดไว้ถึงอัตราค่าจ้าง หรือราคาใดๆ ที่จะนำมาใช้สำหรับงานพิเศษหรืองานที่เพิ่มขึ้นหรือลดลงดังกล่าว ผู้ว่าจ้าง และผู้รับจ้างจะได้ตกลงกันที่จะกำหนดอัตราค่าจ้างหรือราคาที่เพิ่มขึ้นหรือลดลง รวมทั้งการขยายระยะเวลา (ถ้ามี) กันใหม่เพื่อความเหมาะสม ในกรณีที่ตกลงกันไม่ได้ ผู้ว่าจ้างจะกำหนดอัตราจ้าง หรือราคาตามแต่ผู้ว่าจ้างจะเห็นว่าเหมาะสมและถูกต้อง ซึ่งผู้รับจ้างจะต้องปฏิบัติตามคำสั่งของผู้ว่าจ้างไปก่อนเพื่อมิให้เกิดความเสียหายแก่งานที่จ้าง

ข้อ ๑๗ ค่าปรับ

หากผู้รับจ้างไม่สามารถทำงานให้แล้วเสร็จภายในเวลาที่กำหนดไว้ในสัญญาและผู้ว่าจ้างยังมีได้บอกเลิกสัญญา ผู้รับจ้างจะต้องชำระค่าปรับให้แก่ผู้ว่าจ้างเป็น จำนวนเงินวันละ ๑๐๐.๐๐ บาท (หนึ่งร้อยบาทถ้วน) และจะต้องชำระค่าใช้จ่ายในการควบคุมงาน (ถ้ามี) ในเมื่อผู้ว่าจ้าง ต้องจ้างผู้ควบคุมงานอีกต่อหนึ่งเป็นจำนวนเงินวันละ ๑๐๐.๐๐ บาท (หนึ่งร้อยบาทถ้วน) นับถัดจากวันที่ครบกำหนดเวลาแล้วเสร็จของงานตามสัญญาหรือวันที่ผู้ว่าจ้างได้ขยายเวลาทำงานให้ จนถึงวันที่ทำงานแล้วเสร็จจริง นอกจากนี้ ผู้รับจ้างยอมให้ผู้ว่าจ้างเรียกค่าเสียหายอันเกิดขึ้นจากการที่ผู้รับจ้างทำงานล่าช้าเฉพาะส่วนที่เกินกว่าจำนวนค่าปรับและค่าใช้จ่ายดังกล่าวได้อีกด้วย

ในระหว่างที่ผู้ว่าจ้างยังมีได้บอกเลิกสัญญานั้น หากผู้ว่าจ้างเห็นว่าผู้รับจ้าง จะไม่สามารถปฏิบัติตามสัญญาต่อไปได้ ผู้ว่าจ้างจะใช้สิทธิบอกเลิกสัญญาและใช้สิทธิตามข้อ ๑๘ ก็ได้ และถ้าผู้ว่าจ้างได้แจ้งข้อเรียกร้องไปยังผู้รับจ้างเมื่อครบกำหนดเวลาแล้วเสร็จของงานขอให้ชำระค่าปรับแล้ว ผู้ว่าจ้างมีสิทธิที่จะปรับผู้รับจ้างจนถึงวันบอกเลิกสัญญาได้อีกด้วย

ข้อ ๑๘ สิทธิของผู้ว่าจ้างภายหลังบอกเลิกสัญญา

ในกรณีที่ผู้ว่าจ้างบอกเลิกสัญญา ผู้ว่าจ้างอาจทำงานนั้นเองหรือว่าจ้างผู้อื่นให้ทำงานนั้นต่อจนแล้วเสร็จก็ได้ ผู้ว่าจ้างหรือผู้รับจ้างทำงานนั้นต่อมีสิทธิใช้เครื่องใช้ในการก่อสร้าง สิ่งที่สร้างขึ้นชั่วคราวสำหรับงานก่อสร้าง และวัสดุต่างๆ ซึ่งเห็นว่าจะต้องสงวนเอาไว้เพื่อการปฏิบัติตามสัญญา ตามที่จะเห็นสมควร

ในกรณีดังกล่าว ผู้ว่าจ้างมีสิทธิริบหรือบังคับจากหลักประกันการปฏิบัติตามสัญญาทั้งหมดหรือบางส่วน ตามแต่จะเห็นสมควร นอกจากนั้น ผู้รับจ้างจะต้องรับผิดชอบในค่าเสียหายซึ่งเป็นจำนวน เกินกว่าหลักประกันการปฏิบัติตามสัญญา รวมทั้งค่าใช้จ่ายที่เพิ่มขึ้น ในการทำงานนั้นต่อให้แล้วเสร็จตามสัญญาตลอดจนค่าใช้จ่ายในการควบคุมงานเพิ่ม (ถ้ามี) ซึ่งผู้ว่าจ้างจะหัก เอาจากเงินประกันผลงานหรือจำนวนเงินใดๆ ที่จะจ่ายให้แก่ผู้รับจ้างก็ได้

ข้อ ๑๙. การบังคับค่าปรับ ค่าเสียหาย และค่าใช้จ่าย

ในกรณีที่ผู้รับจ้างไม่ปฏิบัติตามสัญญาข้อหนึ่งข้อใดด้วยเหตุใดๆ ก็ตาม จนเป็นเหตุให้เกิดค่าปรับ ค่าเสียหาย หรือค่าใช้จ่ายแก่ผู้ว่าจ้าง ผู้รับจ้างต้องชดใช้ค่าปรับ ค่าเสียหาย หรือค่าใช้จ่ายดังกล่าวให้แก่ผู้ว่าจ้างโดยสิ้นเชิงภายในกำหนด ๗ (เจ็ด) วัน นับถัดจากวันที่ได้รับแจ้งเป็นหนังสือจากผู้ว่าจ้าง หากผู้รับจ้างไม่ชดใช้ให้ถูกต้องครบถ้วนภายในระยะเวลาดังกล่าวให้ผู้ว่าจ้างมีสิทธิที่จะหักเอาจากเงินประกันผลงานหรือจากเงินประกันผลงาน ของผู้รับจ้าง หรือบังคับจากหลักประกันการปฏิบัติตามสัญญาได้ทันที

(ลงชื่อ).....ผู้ว่าจ้าง
(นายเกรียงไกร ใจเย็น)

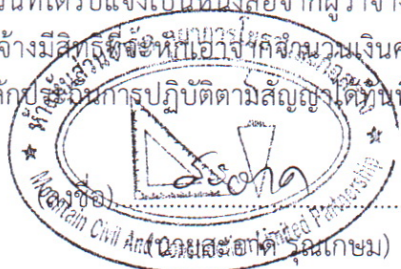

.....ผู้รับจ้าง

หากค่าปรับ ค่าเสียหาย หรือค่าใช้จ่ายที่บังคับจากเงินค่าจ้างที่ต้องชำระ เงินประกัน ผลงาน หรือหลักประกันการปฏิบัติตามสัญญาแล้วยังไม่เพียงพอ ผู้รับจ้างยินยอมชำระส่วนที่เหลือ ที่ยังขาดอยู่ จนครบถ้วนตามจำนวนค่าปรับ ค่าเสียหาย หรือค่าใช้จ่ายนั้น ภายในกำหนด ๗ (เจ็ด) วัน นับถัดจากวันที่ได้รับแจ้งเป็นหนังสือจากผู้ว่าจ้าง

หากมีเงินค่าจ้างตามสัญญาที่หักไว้จ่ายเป็นค่าปรับ ค่าเสียหาย หรือค่าใช้จ่ายแล้วยังเหลืออยู่อีกเท่าใด ผู้ว่าจ้างจะคืนให้แก่ผู้รับจ้างทั้งหมด

ข้อ ๒๐ การทำบริเวณก่อสร้างให้เรียบร้อย

ผู้รับจ้างจะต้องรักษาบริเวณสถานที่ปฏิบัติงานตามสัญญานี้ รวมทั้งโรงงานหรือ สิ่งอำนวยความสะดวกในการทำงานของผู้รับจ้าง ลูกจ้าง ตัวแทน หรือผู้รับจ้างช่วง (ถ้ามี) ให้สะอาด ปลอดภัย และมีประสิทธิภาพในการใช้งานตลอดระยะเวลาการจ้าง และเมื่อทำงานเสร็จสิ้นแล้วจะต้องขนย้ายบรรดาเครื่องใช้ในการทำงานจ้างรวมทั้งวัสดุ ขยะมูลฝอย และสิ่งก่อสร้างชั่วคราวต่างๆ (ถ้ามี) ทั้งจะต้องกลบเกลี่ยพื้นดินให้เรียบร้อยเพื่อให้บริเวณทั้งหมดอยู่ในสภาพที่สะอาดและใช้การได้ทันที

ข้อ ๒๑ การงดหรือลดค่าปรับ หรือการขยายเวลาปฏิบัติงานตามสัญญา

ในกรณีที่มีเหตุเกิดจากความผิดหรือความบกพร่องของฝ่ายผู้ว่าจ้าง หรือเหตุสุดวิสัย หรือเกิดจากพฤติการณ์อันหนึ่งอันใดที่ผู้รับจ้างไม่ต้องรับผิดชอบตามกฎหมาย หรือเหตุอื่นตามที่กำหนด ในกฎกระทรวง ซึ่งออกตามความในกฎหมายว่าด้วยการจัดซื้อจัดจ้างและการบริหารพัสดุภาครัฐ ทำให้ผู้รับจ้างไม่สามารถทำงานให้แล้วเสร็จตามเงื่อนไขและกำหนดเวลาแห่งสัญญานี้ได้ ผู้รับจ้างจะต้องแจ้งเหตุหรือพฤติการณ์ดังกล่าวพร้อมหลักฐานเป็นหนังสือให้ผู้ว่าจ้างทราบ เพื่อของดหรือลดค่าปรับ หรือขยายเวลาทำงานออกไปภายใน ๑๕ (สิบห้า) วันนับถัดจากวันที่เหตุนั้นสิ้นสุดลง หรือตามที่กำหนดในกฎกระทรวงดังกล่าว แล้วแต่กรณี

ถ้าผู้รับจ้างไม่ปฏิบัติให้เป็นไปตามความในวรรคหนึ่ง ให้ถือว่าผู้รับจ้างได้ละสิทธิเรียกร้องในการที่จะของดหรือลดค่าปรับ หรือขยายเวลาทำงานออกไปโดยไม่มีเงื่อนไขใดๆ ทั้งสิ้น เว้นแต่ กรณีเหตุเกิดจากความผิดหรือความบกพร่องของฝ่ายผู้ว่าจ้าง ซึ่งมีหลักฐานชัดเจน หรือผู้ว่าจ้างทราบดี อยู่แล้วตั้งแต่นั้น

การงดหรือลดค่าปรับ หรือขยายกำหนดเวลาทำงานตามวรรคหนึ่ง อยู่ในดุลพินิจของผู้ว่าจ้างที่จะพิจารณาตามที่เห็นสมควร

ข้อ ๒๒. การใช้เรือไทย

ในการปฏิบัติตามสัญญานี้ หากผู้รับจ้างจะต้องสั่งหรือนำของเข้ามาจากต่างประเทศ รวมทั้งเครื่องมือและอุปกรณ์ที่ต้องนำเข้ามาเพื่อปฏิบัติงานตามสัญญา ไม่ว่าผู้รับจ้างจะเป็นผู้นำของเข้ามาเอง หรือนำเข้ามาโดยผ่านตัวแทนหรือบุคคลอื่นใด ถ้าสิ่งของนั้นต้องนำเข้ามาโดยทางเรือในเส้นทางเดินเรือที่มีเรือไทยเดินอยู่และสามารถให้บริการรับขนได้ตามที่รัฐมนตรีว่าการกระทรวงคมนาคมประกาศกำหนด ผู้รับจ้างต้องจัดการให้สิ่งของดังกล่าวบรรทุกโดยเรือไทยหรือเรือที่มีสิทธิเช่นเดียวกับเรือไทยจากต่างประเทศมายังประเทศไทยเว้นแต่จะได้รับอนุญาตจากกรมเจ้าท่าก่อนบรรทุกของนั้นลงเรืออื่นที่มีเรือไทยหรือเป็นของที่รัฐมนตรีว่าการกระทรวงคมนาคมประกาศยกเว้นให้บรรทุกโดยเรืออื่นได้ ทั้งนี้ ไม่มีการสั่งหรือนำเข้าสิ่งของดังกล่าวจากต่างประเทศจะเป็นแบบใด

(ลงชื่อ).....ผู้ว่าจ้าง
(นายเกรียงไกร ใจเย็น)

(ลงชื่อ).....ผู้รับจ้าง
(นายสะอาด รุณเกษม)

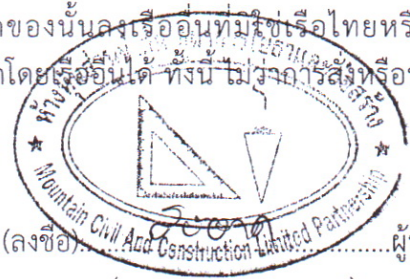

ในการส่งมอบงานตามสัญญาให้แก่ผู้ว่าจ้าง ถ้างานนั้นมีสิ่งของตามวรรคหนึ่ง ผู้รับจ้างจะต้องส่งมอบใบตราส่ง (Bill of lading) หรือสำเนาใบตราส่งสำหรับของนั้น ซึ่งแสดงว่าได้บรรทุกมาโดยเรือไทยหรือเรือที่มีสิทธิเช่นเดียวกับเรือไทยให้แก่ผู้ว่าจ้างพร้อมกับการส่งมอบงานด้วย

ในกรณีที่สิ่งของดังกล่าวไม่ได้บรรทุกจากต่างประเทศมายังประเทศไทยโดยเรือไทยหรือเรือที่มีสิทธิเช่นเดียวกับเรือไทย ผู้รับจ้างต้องส่งมอบหลักฐานซึ่งแสดงว่าได้รับอนุญาตจากกรมเจ้าท่า ให้บรรทุกของโดยเรืออื่นได้หรือหลักฐานซึ่งแสดงว่าได้ชำระค่าธรรมเนียมพิเศษ เนื่องจากการไม่บรรทุกของโดยเรือไทยตามกฎหมาย ว่าด้วยการส่งเสริมการพาณิชย์แล้วอย่างใดอย่างหนึ่งแก่ผู้ว่าจ้างด้วย

ในกรณีที่ผู้รับจ้างไม่ส่งมอบหลักฐานอย่างใดอย่างหนึ่งดังกล่าวในวรรคสองและวรรคสามให้แก่ผู้ว่าจ้างแต่จะขอส่งมอบงานดังกล่าวให้ผู้ว่าจ้างก่อนโดยยังไม่รับชำระเงินค่าจ้าง ผู้ว่าจ้างมีสิทธิรับงานดังกล่าวไว้ก่อน และชำระเงินค่าจ้างเมื่อผู้รับจ้างได้ปฏิบัติถูกต้องครบถ้วนดังกล่าวแล้วได้

ข้อ ๒๓. มาตรฐานฝีมือช่าง

ผู้รับจ้างตกลงเป็นเงื่อนไขสำคัญว่า ผู้รับจ้างจะต้องมีและใช้ผู้ผ่านการทดสอบมาตรฐานฝีมือช่าง จาก.....-..... หรือผู้มีวุฒิบัตรระดับ ปวช. ปวส. และปวท. หรือเทียบเท่าจากสถาบันการศึกษาที่ ก.พ. รับรองให้เข้ารับราชการได้ ในอัตราไม่ต่ำกว่าร้อยละ ๑๐ (สิบ) ของแต่ละสาขาช่าง แต่จะต้องมีช่างจำนวนอย่างน้อย ๑ (หนึ่ง) คน ในแต่ละสาขาช่างดังต่อไปนี้

ช่างโยธา,ช่างก่อสร้าง

ผู้รับจ้างจะต้องจัดทำบัญชีแสดงจำนวนช่างทั้งหมดโดยจำแนกตามแต่ละสาขาช่างและระดับช่างพร้อมกับระบุรายชื่อช่างผู้ผ่านการทดสอบมาตรฐานฝีมือช่างหรือผู้มีวุฒิปัตรดังกล่าวในวรรคหนึ่งนำมาแสดงพร้อมหลักฐานต่างๆ ต่อคณะกรรมการตรวจรับพัสดุหรือผู้ควบคุมงาน ก่อนเริ่มลงมือทำงาน และพร้อมที่จะให้ผู้ว่าจ้างหรือเจ้าหน้าที่ของผู้ว่าจ้างตรวจสอบได้ตลอด เวลาการทำงานตามสัญญาของผู้รับจ้าง

ข้อ ๒๔. การปรับราคาค่าจ้าง

ผู้ว่าจ้างและผู้รับจ้าง ตกลงกันให้ใช้สัญญาปรับราคาได้ สำหรับราคางานก่อสร้างตามสัญญานี้โดยการนำสูตร Escalation Factor (K) มาใช้คำนวณราคาค่างานที่เปลี่ยนแปลงไป โดยวิธีการต่อไปนี้ ตามเงื่อนไข หลักเกณฑ์ สูตรและวิธีคำนวณที่ใช้กับสัญญาแบบปรับราคาได้ตามมติคณะรัฐมนตรีเมื่อวันที่ ๒๒ สิงหาคม ๒๕๓๒ เรื่องการพิจารณาช่วยเหลือผู้ประกอบการอาชีพงานก่อสร้าง ตามหนังสือสำนักเลขาธิการคณะรัฐมนตรี ที่ นร ๐๒๐๓/ว ๑๐๙ ลงวันที่ ๒๔ สิงหาคม ๒๕๓๒

สูตรการปรับราคา (สูตรค่า K) จะต้องคงที่ที่ระดับที่กำหนดไว้ในวันแล้วเสร็จตามที่กำหนดไว้ในสัญญา หรือภายในระยะเวลาที่ ผู้ว่าจ้าง ได้ขยายออกไป โดยจะใช้สูตรของทางราชการที่ได้ระบุตามภาคผนวก ผนวก ๒ ข้อ ๒.๕

สัญญานี้ทำขึ้นเป็นสองฉบับ มีข้อความถูกต้องตรงกัน คู่สัญญาได้อ่านและเข้าใจข้อความโดยละเอียดตลอดแล้ว จึงได้ลงลายมือชื่อ พร้อมทั้งประทับตรา (ถ้ามี) ไว้เป็นสำคัญต่อหน้าพยาน และคู่สัญญาต่างยึดถือไว้ฝ่ายละหนึ่งฉบับ

(ลงชื่อ).....ผู้ว่าจ้าง
(นายเกรียงไกร ไชยเย็น)

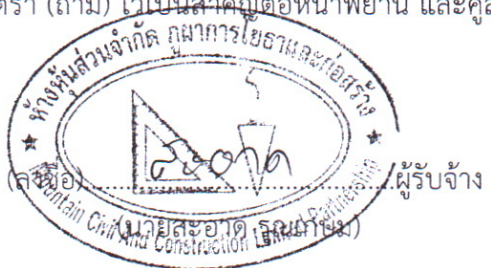

(ลงชื่อ).....ผู้ว่าจ้าง
 (นายเกรียงไกร ใจเย็น)

(ลงชื่อ).....ผู้รับจ้าง
 (นายสะอาด รุณเกษม)

(ลงชื่อ).....พยาน
 (นางสุรียริสสา พึ่งไทย)

(ลงชื่อ).....พยาน
 (นางสาวสุนิสา แสงงาม)

(ลงชื่อ).....พิมพ์/ทาน
 (นางสาวนฤมล ทองแฉล้ม)

เลขที่โครงการ ๖๔๐๑๗๔๓๗๗๔๒
 เลขคู่มือสัญญา ๖๔๐๑๒๒๐๓๑๙๕๑





ใบเสนอราคาด้วยวิธีเฉพาะเจาะจง

เรียน นายกเทศมนตรีตำบลท่าไม้

๑. ข้าพเจ้า น.จ.ก. ภูผาทร โยธาแคะ ก่อสร้าง สำนักงานใหญ่ตั้งอยู่เลขที่ ๘๘ ถนน... หมู่ที่ ๕ ตำบล/แขวง ท่าลี่ อำเภอ/เขต ท่าม่วง จังหวัด พะเยา โทรศัพท์ 093-8226113 โดย พ.จ.ส. อดิ รุณเกษม ผู้ลงนาม ข้างท้ายนี้ ได้พิจารณาเงื่อนไขต่างๆ ในเอกสารประกอบสอบราคาของเทศบาลตำบลท่าไม้ เลขที่.../... ลงวันที่... และเอกสารเพิ่มเติม เลขที่... โดยตลอด และยอมรับ ข้อกำหนดและเงื่อนไขนั้นแล้ว รวมทั้งรับรองว่า ข้าพเจ้าเป็นผู้มีคุณสมบัติครบถ้วนตามที่กำหนดและไม่เป็นผู้ ใช้งานของทางราชการหรือหน่วยการบริหารราชการส่วนท้องถิ่น

๒. ข้าพเจ้าขอเสนอราคาที่จะทำการ ก่อสร้าง โรงรถ ๒๐x๖๐ กว้าง กว้าง ๕ เมตร ยาว ๘ เมตร กระจก ๑ ไร่

เป็นเงินทั้งสิ้น 82,000 - บาท (แปดหมื่นสองพันบาทถ้วน) ซึ่งได้รวมภาษีมูลค่าเพิ่มจำนวน 5,764.19 บาท ตลอดจนภาษีอากร นั้นๆ และค่าใช้จ่ายทั้งปวงไว้ ด้วยแล้ว

๓. คำเสนอราคานี้จะยื่นอยู่เป็นระยะเวลา 30 วัน นับแต่วันเปิดซอง และเทศบาลตำบล ท่าไม้อาจรับคำเสนอนี้ ณ เวลาใดก็ได้ก่อนที่จะครบกำหนดระยะเวลาดังกล่าว หรือระยะเวลาที่ได้ยื่นออกไป ตามเหตุผลอันสมควร ที่เทศบาลตำบลท่าไม้ร้องขอ

๔. กำหนดเวลาส่งมอบ ข้าพเจ้ารับรองที่จะเริ่มทำงานตามสัญญาทันที หรือทันทีที่ได้รับแจ้งจาก เทศบาลตำบลท่าไม้ ว่าเริ่มงานตามสัญญา และจะส่งมอบงานตามประกาศสอบราคาโดยครบถ้วนถูกต้อง ภายใน 45 วัน นับถัดจากวันเริ่มทำงานตามสัญญา

๕. ในกรณีที่ข้าพเจ้าได้รับการพิจารณาให้ชนะการสอบราคา ข้าพเจ้ารับรองที่จะ ๕.๑ ทำสัญญาตามแบบสัญญาแนบท้ายเอกสารการสอบราคากับเทศบาลตำบลท่าไม้ ภายใน 7 วัน นับถัดจากวันที่ได้รับหนังสือแจ้งให้ไปทำสัญญา

๖. ข้าพเจ้ายอมรับว่าเทศบาลตำบลท่าไม้ ไม่มีความผูกพันที่จะรับคำเสนอนี้ หรือใบเสนอราคา ใดๆ รวมทั้งไม่ต้องรับผิดชอบในค่าใช้จ่ายใดๆ อันอาจเกิดขึ้นในการที่ข้าพเจ้าได้เข้าเสนอราคา

๗. ข้าพเจ้าได้ตรวจทานตัวเลข และตรวจสอบเอกสารต่างๆ ที่ได้ยื่นพร้อมใบเสนอราคานี้โดย ละเอียดแล้ว และเข้าใจดีว่าเทศบาลตำบลท่าไม้ ไม่ต้องรับผิดชอบใดๆ ในความผิดพลาดหรือตกหล่น

35/64 - ลงวันที่ ๒๘ ม.ค. ๒๕๖๔
ผู้ว่าจ้าง
ผู้รับจ้าง
พยาน
๘. ใบเสนอราคานี้ โดยยื่นเสนอ.../



๘. ใบเสนอราคานี้ ได้ยื่นเสนอโดยบริษัท ยุติธรรม และปราศจากกถฉ้อฉล หรือการสมรู้ร่วมคิดกัน โดยไม่ชอบด้วยกฎหมายกับบุคคลใดบุคคลหนึ่ง หรือหลายบุคคล หรือกับห้างหุ้นส่วนบริษัทใดๆ ที่ได้ยื่นเสนอราคา ในคราวเดียวกัน

เสนอมา ณ วันที่ 26 เดือน ๘ ปี พ.ศ. ๒๕๖๔

ลงชื่อ

ตำแหน่ง

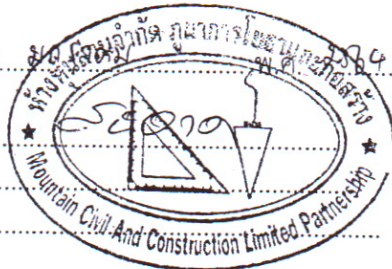

หมายเหตุ ถ้ามีการขีดฆ่า ต่อเติม หรือแก้ไขข้อความข้างต้นนี้แล้ว ให้ลงนามกำกับไว้ทุกแห่ง

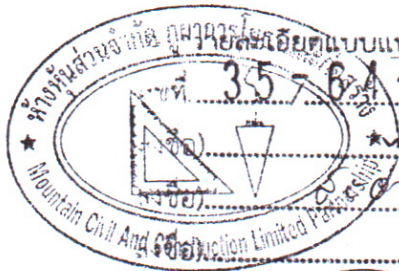

ผู้ว่าจ้าง

ผู้รับจ้าง

พยาน

ชื่อ

พยาน



แบบสรุปราคาก่อสร้างงานก่อสร้างอาคาร

ชื่อโครงการ/งานก่อสร้าง

ก่อสร้างโรงคลุมเครื่องออกกำลังกาย

ปริมาณงาน

ขนาดกว้าง 4 เมตร ยาว 8 เมตร ชนิดโครงสร้างเหล็กชั้นเดียว

สถานที่ก่อสร้าง

บริเวณต้นน้ำดื่มสะพานทุ่งผิโต หมู่ที่ 3

หน่วยงานเจ้าของโครงการ

กองสาธารณสุขและสิ่งแวดล้อม เทศบาลตำบลท่าไม้ อำเภอท่ามะกา จังหวัดกาญจนบุรี

หจก./บริษัท

หจก. สถาปนิกประชาเอกก่อสร้าง

เสนอราคา

วันที่ 26 เดือน มกราคม พ.ศ. ๒๕๖๔

ลำดับที่	รายการ	ค่างานต้นทุน	FACTOR F	ค่าก่อสร้าง (บาท)	หมายเหตุ
1	งานโครงสร้างวิศวกรรม	36,318.78	1.3056	47,417.80	
2	งานสถาปัตยกรรม	19,491.00	1.3056	25,451.37	
3	งานระบบไฟฟ้า	7,857.30	1.3056	10,260.89	
4	งานอื่นๆ	6,683.00	1.3056	8,725.32	
สรุป	รวมเป็นเงินค่าก่อสร้าง			82,019.38	
	ปรับราคาเป็นเงินทั้งสิ้น			82,000.00	
	(ศูนย์บาทถ้วน) (๘๒,๐๐๐.๐๐ บาทถ้วน)				

ขนาดหรือเนื้อที่อาคาร

- ตร.ม.

เฉลี่ยราคาประมาณ

- บ./ตร.ม.

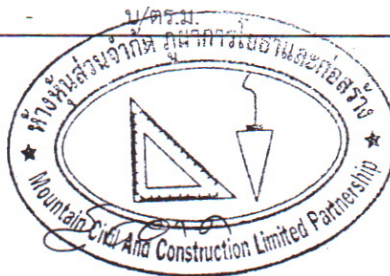

รายละเอียดแบบแปลน / แบบทำยี่สิบยี่สิบ
 357-61 ลงวันที่ ๒๘ ม.ค. ๒๕๖๔
 (ชื่อ) ผู้ว่าจ้าง
 (ชื่อ) ผู้รับจ้าง
 (ชื่อ) พยาน
 (ชื่อ) พล.ต.

ชื่อโครงการ ก่อสร้างโรงคลุมเครื่องออกกำลังกาย
 ปริมาณงาน ขนาดกว้าง 4 เมตร ยาว 8 เมตร ชนิดโครงสร้างเหล็กชั้นเดียว
 สถานที่ก่อสร้าง บริเวณตุน้ำดื่มสะพานทุ่งผัด หมู่ที่ 3
 หน่วยงานเจ้าของโครงการ กองสาธารณสุขและสิ่งแวดล้อม เทศบาลตำบลท่าไม้ อำเภอท่ามะกา จังหวัดกาญจนบุรี
 หจก./บริษัท นจก. สุมาทรโยธาและก่อสร้าง
 เสนอราคา วันที่ 26 เดือน มกราคม พ.ศ. 2564

..... / รายละเอียดแบบแปลน / แนบท้ายสัญญาจ้าง
 3.5 - 6 สิงหาคม 2564
 (ลงชื่อ) ผู้ว่าจ้าง
 (ลงชื่อ) ผู้รับจ้าง
 (ลงชื่อ) พยาน
 (ลงชื่อ) พยาน
 Mountain Civil And Construction Limited Partnership

ลำดับ ที่	รายการ	จำนวน	หน่วย	ราคาวัสดุสิ่งของ		ราคาค่าแรงงาน		ค่าวัสดุและค่าแรงงาน	หมายเหตุ
				ราคาต่อหน่วย	จำนวนเงิน	ราคาต่อหน่วย	จำนวนเงิน		
1	งานโครงสร้างวิศวกรรม								
	1.1 งานขุดดินฐานรากและถมดิน	1.00	ลบ.ม.	-	-	118.00	118.00	118.00	
	1.2 งานแบบหล่อคอนกรีต								
	- ไม้แบบ ขนาด 1/2x6 นิ้ว ยาว 4-4.50 ม.	6.24	ลบ.พ.	717.66	4,465.40	133.00	829.92	5,195.32	
	- ไม้คร่าว ขนาด 1 1/2x3 นิ้ว ยาว 4-4.50 ม.	1.87	ลบ.พ.	485.98	908.78	-	-	908.78	
	- ตะปู	1.56	กก.	29.60	46.78	-	-	46.78	
	1.3 งานเหล็กเสริมคอนกรีต								
	- เหล็กเส้นกลมผิวเรียบ SR.24 ขนาด Ø 6 มม.	7.09	กก.	21.56	152.86	1.10	29.07	181.93	
	- เหล็กเส้นกลมผิวข้ออ้อย SD.40 ขนาด Ø 12 มม.	15.98	กก.	25.16	406.85	3.30	52.73	459.58	
	- ลวดผูกเหล็ก	1.00	กก.	28.04	28.04	-	-	28.04	
	1.4 งานโครงสร้างเหล็กรูปพรรณ								
	- ท่อเหล็กผิวดำ Ø 3" หนา 3.2 มม. (นน.41 กก./ท่อน)	123.00	กก.	19.02	2,339.16	12.00	1,476.00	3,815.16	
	- สังกะสีนิม+สีทับหน้า (สีขาว)	5.04	ตร.ม.	179.30	903.66	35.00	176.40	1,080.06	
	1.5 งานคอนกรีต								
	- คอนกรีต 1	1.00	ลบ.ม.	1,158.54	1,158.54	498.00	498.00	1,956.54	

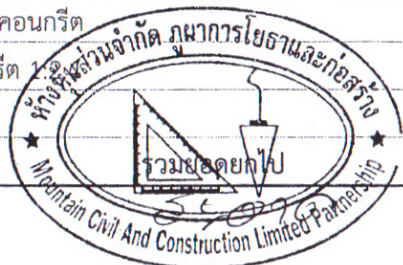



ชื่อโครงการ ก่อสร้างโรงคลุมเครื่องออกกำลังกาย
 ปริมาณงาน ขนาดกว้าง 4 เมตร ยาว 8 เมตร ชนิดโครงสร้างเหล็กชั้นเดียว
 สถานที่ก่อสร้าง บริเวณตุน้ำดื่มสะพานทุ่งผัด หมู่ที่ 3
 หน่วยงานเจ้าของโครงการ กองสาธารณสุขและสิ่งแวดล้อม เทศบาลตำบลท่าไม้ อำเภอท่ามะกา จังหวัดกาญจนบุรี
 หจก./บริษัท นจก. อุตสาหกรรมเหล็กแควทอง
 เสนอราคา วันที่ 26 เดือน มกราคม พ.ศ. 2564

แบบ / รายละเอียดแบบแปลน / แนบท้ายสัญญา
 หักส่วนลดจัดซื้อ 35.6 % วันที่ 28 ม.ค. 2564
 ผู้ว่าจ้าง
 ผู้รับจ้าง
 พยาน
 พยาน

ลำดับ ที่	รายการ	จำนวน	หน่วย	ราคาวัสดุสิ่งของ		ราคาค่าแรงงาน		ค่าวัสดุและค่าแรงงาน	หมายเหตุ
				ราคาต่อหน่วย	จำนวนเงิน	ราคาต่อหน่วย	จำนวนเงิน		
	รวมยอดยกมา								
1.6	งานโครงหลังคาเหล็ก								
	- ท่อเหล็กผิวดำ Ø 2" หนา 2 มม. (นน.19.74 กก./ท่อน)	86.50	กก.	16.72	1,446.28	10.00	865.00	2,311.28	
	- เหล็ก C 75x45x15x2.3 มม.(นน.15-16 กก./ท่อน)	234.00	กก.	26.18	6,126.12	10.00	2,340.00	8,466.12	
	- PL. ขนาด 200x200x12 มม. (เจาะ 4 รู)	6.00	แผ่น	250.00	1,500.00	-	-	1,500.00	
	- L-Blot 16 มม. ยาว 50 ซม.	24.00	ชุด	165.00	3,960.00	-	-	3,960.00	
	- เหล็กประกบ หนา 9 มม.A24:I29	24.00	แผ่น	85.00	2,040.00	-	-	2,040.00	
	- แผ่นเหล็กกลม Ø 5 ซม. หนา 3 มม.	6.00	แผ่น	50.00	300.00	-	-	300.00	
	- ค่าตัดโค้งท่อ Ø 2 นิ้ว หนา 2 มม. ยาว 6.00 ม.	3.00	ท่อน	-	-	400.00	1,200.00	1,200.00	
	- ค่าตัดโค้งท่อ Ø 2 นิ้ว หนา 2 มม. ยาว 1.45 ม.	6.00	ท่อน	-	-	200.00	1,200.00	1,200.00	
	- สีกันสนิม+สีทับหน้า (ขาว)	5.70	ตร.ม.	179.30	1,021.99	35.00	199.50	1,221.49	
	รวมงานโครงสร้างวิศวกรรม							36,378.78	
2	งานสถาปัตยกรรม								
2.1	งานผนังหลังคา								
	- แผ่น Metal Sheet หนา 0.3 มม. (นน.1.5 กก./แผ่น)	72.00	ตร.ม.	158.00	11,376.00	80.00	5,760.00	17,136.00	
	- แผ่น Flasing หนา 1 มม.	15.00	ม.	80.00	1,200.00	50.00	750.00	1,950.00	
	- สกรูเกลียว 4.5 มม. J5	144.00	ตัว	2.50	360.00	-	-	360.00	
	- สกรูเกลียว 16 มม.	30.00	ตัว	1.60	48.00	-	-	48.00	
	รวมงานสถาปัตยกรรม							19,494.00	

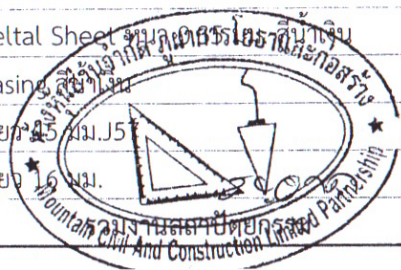



ชื่อโครงการ ก่อสร้างโรงคลุมเครื่องออกกำลังกาย
 ปริมาณงาน ขนาดกว้าง 4 เมตร ยาว 8 เมตร ชนิดโครงสร้างเหล็กชั้นเดียว
 สถานที่ก่อสร้าง บริเวณตุน้ำดื่มสะพานทุ่งผืนดิน หมู่ที่ 3
 หน่วยงานเจ้าของโครงการ กองสาธารณสุขและสิ่งแวดล้อม เทศบาลตำบลท่าไม้ อำเภอท่ามะกา จังหวัดกาญจนบุรี
 หจก./บริษัท นจก. ภูเขาการโยธาและก่อสร้าง
 เสนอราคา วันที่ 26 เดือน มกราคม พ.ศ. 2564

บทน / รายละเอียดแบบแปลน / แนบท้ายสัญญา
 35-64 วันที่ 28 ม.ค. 2564
 (ลงชื่อ) ผู้ว่าจ้าง
 (ลงชื่อ) ผู้รับจ้าง
 (ลงชื่อ) พยาน
 พยาน

ลำดับ ที่	รายการ	จำนวน	หน่วย	ราคาวัสดุสิ่งของ		ราคาค่าแรงงาน		ค่าวัสดุและค่าแรงงาน	หมายเหตุ
				ราคาต่อหน่วย	จำนวนเงิน	ราคาต่อหน่วย	จำนวนเงิน		
3	งานระบบไฟฟ้า								
	- โคมไฟ LED แบบยาว 1x18 W. (รางแขวน)	2.00	ชุด	125.00	250.00	115.00	230.00	480.00	
	- สายไฟ VAF 2x2.5 ตร.มม.	30.00	ม.	15.41	462.30	11.00	330.00	892.30	
	- เบรกเกอร์ 40A. 2P.	1.00	ชุด	125.00	125.00	25.00	25.00	150.00	
	- ท่อร้อยสายไฟ ขนาด 1/2" สีเหลือง	5.00	ท่อน	34.00	170.00	-	-	170.00	
	- บล็อกจัม 2x4 นิ้ว	3.00	กล่อง	25.00	75.00	-	-	75.00	
	- กิปล็อกท่อ 1/2"	40.00	ตัว	2.50	100.00	-	-	100.00	
	รวมงานระบบไฟฟ้า							1,857.30	
4	งานอื่นๆ								
	- กรวดแม่น้ำ ขนาด 6-10 มม.	5.00	ลบ.ม.	1,000.00	5,000.00	99.00	495.00	5,495.00	
	- เสาคอนกรีต ขนาด 3"x3" ยาว 2 ม.	12.00	ท่อน	90.00	1,080.00	9.00	108.00	1,188.00	
	รวมงานอื่นๆ							6,683.00	

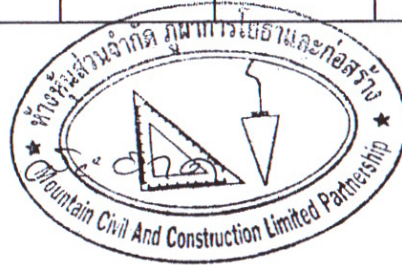

ข. ประเภทงานก่อสร้างและสูตรที่ใช้กับสัญญาแบบปรับราคาได้

ในการพิจารณาเพิ่มหรือลดราคาค่างานจ้างเหมาก่อสร้างให้คำนวณตามสูตรดังนี้

$P = (Po) \times (K)$

กำหนดให้ P = ราคาค่างานต่อหน่วยหรือราคาค่างานเป็นงวดที่จะต้องจ่ายให้ผู้รับจ้าง

Po = ราคาค่างานต่อหน่วยที่ผู้รับจ้างประมูลได้ หรือราคาค่างานเป็นงวดซึ่งระบุไว้ในสัญญาแล้วแต่กรณี

K = ESCALATION FACTOR ที่หักด้วย 4% เมื่อต้องเพิ่มค่างานหรือบวกเพิ่ม 4% เมื่อต้องเรียกค่างานคืน

ESCALATION FACTOR K หาได้จากสูตร ซึ่งสืบตามประวัติและลักษณะงานดังนี้

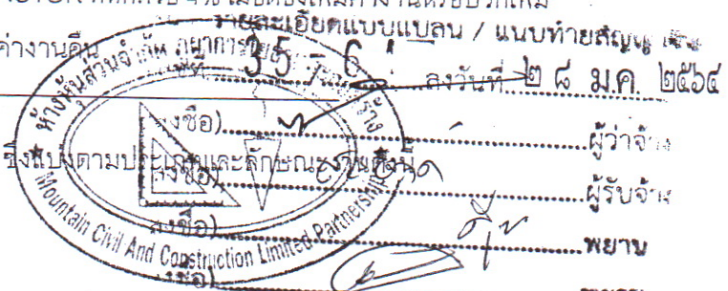

หมวดที่ 1 งานอาคาร

งานอาคาร หมายถึง ตัวอาคาร เช่น ที่ทำการ โรงเรียน โรงพยาบาล หอพัก ที่พักอาศัย หอประชุม อิมจันทร์ ยิมเนเซียม สระว่ายน้ำ โรงอาหาร คลังพัสดุ โรงงาน รั้ว เป็นต้น และให้หมายความรวมถึง

1.1 ไฟฟ้าของอาคารบรรจบถึงสายเมนจำหน่าย แต่ไม่รวมถึงหม้อแปลงและระบบไฟฟ้าภายในบริเวณ

1.2 ประปาของอาคารบรรจบถึงท่อเมนจำหน่าย แต่ไม่รวมถึงระบบประปาภายในบริเวณ

1.3 ระบบท่อหรือระบบสายต่าง ๆ ที่ติดตั้งหรือฝังอยู่ในส่วนของอาคาร เช่น ท่อปรับอากาศ ท่อก๊าซ สายไฟฟ้าสำหรับเครื่องปรับอากาศ สายล่อฟ้า ฯลฯ

1.4 ทางระบายน้ำของอาคารจนถึงทางระบายน้ำภายนอก

1.5 ส่วนประกอบที่จำเป็นสำหรับอาคาร เฉพาะส่วนที่ติดกับอาคารโดยต้องสร้างหรือประกอบพร้อมกับการก่อสร้างอาคาร แต่ไม่รวมถึงเครื่องจักรหรือเครื่องมือกลที่นำมาประกอบหรือติดตั้ง เช่น ลิฟท์ เครื่องคอมพิวเตอร์ เครื่องสูบน้ำ เครื่องปรับอากาศ พัดลม ฯลฯ

1.6 ทางเท้ารอบอาคาร ดินถม ดินตัก ห่างจากอาคารโดยรอบไม่เกิน 3 เมตร

ใช้สูตร $K = 0.25 + 0.15 I/I_0 + 0.10 CV/Co + 0.40 M/M_0 + 0.10 S/S_0$

หมวดที่ 2 งานดิน

2.1 งานดิน หมายถึง การขุดดิน การค้ำดิน การบดอัดดิน การขุดเปิดหน้าดิน การเกลี่ยบดอัดดิน การขุด - ถมบดอัดแน่นเขื่อน คลอง คันคลอง คันกันน้ำ คันทาง ซึ่งต้องใช้เครื่องจักร เครื่องมือกลปฏิบัติงาน

สำหรับการถมดินให้หมายความถึงการถมดินหรือทรายหรือวัสดุอื่น ที่มีการควบคุมคุณสมบัติของวัสดุนั้น และมีข้อกำหนดวิธีการถม รวมทั้งมีการบดอัดแน่นโดยใช้เครื่องจักร เครื่องมือกล เพื่อให้ได้มาตรฐานตามที่กำหนดไว้ เช่นเดียวกับงานก่อสร้างถนนหรือเขื่อนชลประทาน

ทั้งนี้ ให้รวมถึงงานประเภท EMBANKMENT, EXCAVATION, SUBBASE, SELECTED MATERIAL, UNTREATED BASE และ SHOULDER

ใช้สูตร $K = 0.30 + 0.10 I/I_0 + 0.40 E/E_0 + 0.20 F/F_0$

2.2 งานหินเรียง หมายถึง งานหินขนาดใหญ่นำมาเรียงกันเป็นชั้นให้เป็นระเบียบจนได้ความหนาที่ต้องการ โดยในช่องว่างระหว่างหินใหญ่จะแซมด้วยหินย่อยหรือกรวดขนาดต่าง ๆ และทรายให้เต็มช่องว่าง มีการควบคุมคุณสมบัติของวัสดุและมีข้อกำหนดวิธีปฏิบัติ โดยใช้เครื่องจักร เครื่องมือกล หรือแรงคน และให้หมายความรวมถึงงานหินทิ้ง งานหินเรียง ยาแนว หรืองานหินใหญ่ที่มีลักษณะคล้ายคลึงกัน เพื่อการป้องกันการกัดเซาะพังทลายของลาดตลิ่งและท้องลำน้ำ

ใช้สูตร $K = 0.40 + 0.20 I/I_0 + 0.20 M/M_0 + 0.20 F/F_0$

2.3 งานเจาะระเบิดหิน หมายถึง งานเจาะระเบิดหินทั่ว ๆ ไป ระยะทางขนย้ายไป-กลับ ประมาณไม่เกิน 2 กิโลเมตร ยกเว้นงานเจาะระเบิดหินในเขตรักษาพันธุ์สัตว์ป่า / แบนท้ายสัญญาเจาะ

ใช้สูตร $K = 0.45 + 0.15 I/I_0 + 0.20 E/E_0 + 0.20 F/F_0$

หมวดที่ 3 งานทาง

3.1 งานผิวทาง PRIME COURSE TACKLE COAT SEAL COAT

ใช้สูตร $K = 0.30 + 0.40 A/A_0 + 0.20 E/E_0 + 0.10 F/F_0$

3.2 งานผิวทาง SURFACE TREATMENT SLURRY SEAL

ใช้สูตร $K = 0.30 + 0.10 M/M_0 + 0.30 A/A_0 + 0.20 E/E_0 + 0.10 F/F_0$

3.3 งานผิวทาง ASPHALTIC CONCRETE, PENETRATION MACADAM

ใช้สูตร $K = 0.30 + 0.10 M/M_0 + 0.40 A/A_0 + 0.10 E/E_0 + 0.10 F/F_0$

3.4 งานผิวถนนคอนกรีตเสริมเหล็ก หมายถึง ผิวถนนคอนกรีตที่ใช้เหล็กเสริม ซึ่งประกอบด้วยตะแกรงเหล็กเส้นหรือตะแกรงลวดเหล็กกล้าเชื่อมติด (WELDED STEEL WIRE FARRIC) เหล็กเดือย (DOWEL BAR) เหล็กยึด (DEFORMED TIE BAR) และรอยต่อต่าง ๆ

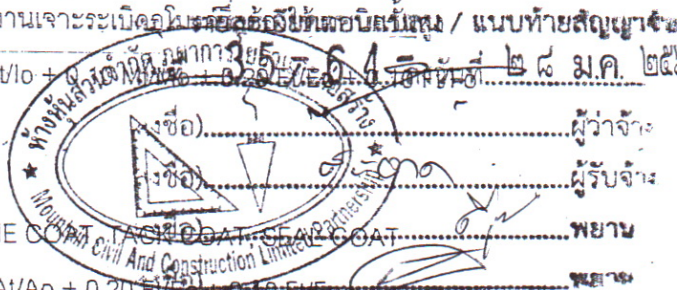

(JOINT) ทั้งนี้ ให้ความหมายรวมถึงแผ่นพื้นคอนกรีตเสริมเหล็กบริเวณคอคสะพาน (R.C. BRIDGE APPROACH) ด้วย

ใช้สูตร $K = 0.30 + 0.10 I/lo + 0.35 C/Co + 0.10 M/Mo + 0.15 S/So$

3.5 งานท่อระบายน้ำคอนกรีตเสริมเหล็กและงานบ่อพัก หมายถึง ท่อคอนกรีตเสริมเหล็กสำหรับงานระบายน้ำ (PRECAST REINFORCED CONCRETE DRAINAGE PIPE) งานวางระบายน้ำคอนกรีตเสริมเหล็ก งานคาคอนกรีตเสริมเหล็กวางระบายน้ำและบริเวณลาดคอคสะพาน รวมทั้งงานบ่อพักคอนกรีตเสริมเหล็กและงานคอนกรีตเสริมเหล็กอื่นที่มีรูปแบบและลักษณะงานคล้ายคลึงกัน เช่น งานบ่อพัก (MANHOLE) ท่อร้อยสายโทรศัพท์ ท่อร้อยสายไฟฟ้า เป็นต้น

ใช้สูตร $K = 0.35 + 0.20 I/lo + 0.15 C/Co + 0.15 M/Mo + 0.15 S/So$

3.6 งานโครงสร้างคอนกรีตเสริมเหล็กและงานเชื่อมกันตลิ่ง หมายถึง สะพานคอนกรีตเสริมเหล็ก โครงสร้างฐานรากคอนกรีตเสริมเหล็กคอคสะพาน (R.C. BEARING UNIT) ท่อเหลี่ยมคอนกรีตเสริมเหล็ก (R.C. BOX CULVERT) หอดังน้ำโครงสร้างคอนกรีตเสริมเหล็ก เชื่อมกันตลิ่งคอนกรีตเสริมเหล็ก ท่าเทียบเรือคอนกรีตเสริมเหล็กและสิ่งก่อสร้างอื่นที่มีลักษณะคล้ายคลึงกัน

ใช้สูตร $K = 0.30 + 0.10 I/lo + 0.15 C/Co + 0.20 M/Mo + 0.25 S/So$

3.7 งานโครงสร้างเหล็ก หมายถึง สะพานเหล็กสำหรับคนเดินข้ามถนน โครงเหล็กสำหรับติดตั้งป้ายจราจรชนิดแขวนสูง เสาไฟฟ้าแรงสูง เสาวิทยุ เสาโทรทัศน์ หรืองานโครงเหล็กอื่นที่มีลักษณะคล้ายคลึงกัน แต่ไม่รวมถึงงานติดตั้งเสาโครงเหล็กสายส่งของการไฟฟ้าฝ่ายผลิตแห่ง

ประเทศไทย

ใช้สูตร $K = 0.25 + 0.10 I/lo + 0.05 C/Co + 0.20 M/Mo + 0.40 S/So$

หมวดที่ 4 งานชลประทาน

4.1 งานอาคารชลประทาน (ไม่รวมบ่อพัก) หมายถึง อาคารคอนกรีตเสริมเหล็กชนิดต่าง ๆ ที่ก่อสร้างในแนวคลองส่งน้ำหรือคลองระบายน้ำ เพื่อควบคุมระดับและหรือปริมาณน้ำ ได้แก่ ท่อระบายน้ำ น้ำตก รางเท สะพานน้ำ ท่อลอด ไซฟอน และอาคารชลประทานชนิดอื่น ๆ ที่ไม่มีบานระบายเหล็ก แต่ไม่รวมถึงงานอาคารชลประทานขนาดใหญ่ เช่น ฝาย ทางระบายน้ำล้น หรืออาคารชลประทานประกอบของเขื่อน เป็นต้น

ใช้สูตร $K = 0.40 + 0.20 I/lo + 0.10 C/Co + 0.10 M/Mo + 0.20 S/So$

4.2 งานอาคารชลประทานรวมบานเหล็ก หมายถึง อาคารคอนกรีตเสริมเหล็กชนิดต่าง ๆ ที่ก่อสร้างในแนวคลองส่งน้ำหรือคลองระบายน้ำ เพื่อควบคุมระดับและหรือปริมาณน้ำ ได้แก่ ท่อส่งน้ำเข้านา ท่อระบายน้ำ ประตูระบายน้ำ อาคารอัดน้ำ ท่อลอดและอาคารชลประทาน ชนิด

Handwritten notes and stamps including '6.4' and 'วันที่ ๒๕ มี.ค. ๒๕๖๔'. A circular stamp from 'Mountain Cement Limited' is also present, along with signatures and names like 'ผู้ว่าจ้าง' and 'ผู้รับจ้าง'.

ต่าง ๆ ที่มีบานระบายน้ำ แต่ไม่รวมถึงงานอาคารชลประทานขนาดใหญ่ เช่น ฝ่าย ทางระบายน้ำล้น หรืออาคารชลประทานประกอบของเขื่อน เป็นต้น

ใช้สูตร $K = 0.35 + 0.20 I/I_0 + 0.10 CVC_0 + 0.10 M/M_0 + 0.25 S/S_0$

4.3 งานบานระบาย TRASHRACK และ STEEL LINER หมายถึง บานระบายเหล็ก เครื่องกักน้ำและโครงยก รวมทั้ง BULK HEAD GATE และงานท่อเหล็ก

ใช้สูตร $K = 0.35 + 0.20 I/I_0 + 0.45 G/G_0$

4.4 งานเหล็กเสริมคอนกรีต และ ANCHOR BAR หมายถึง เหล็กเส้นที่ใช้เสริมในงาน คอนกรีตและเหล็ก ANCHOR BAR ของงานฝ่าย ทางระบายน้ำล้น หรืออาคารชลประทานประกอบ ของเขื่อน ซึ่งมีสัญญาแยกจ่ายเฉพาะงานเหล็กดังกล่าวเท่านั้น

ใช้สูตร $K = 0.25 + 0.15 I/I_0 + 0.60 S/S_0$

4.5 งานคอนกรีตไม่รวมเหล็กและคอนกรีตคาคคอง หมายถึง งานคอนกรีตเสริม เหล็กที่หักส่วนของเหล็กออกมาแยกคำนวณต่างหากของงานฝ่าย ทางระบายน้ำล้นหรืออาคาร ชลประทานประกอบของเขื่อน ซึ่งมีสัญญาแยกจ่ายเฉพาะงานคอนกรีตดังกล่าวเท่านั้น

ใช้สูตร $K = 0.40 + 0.15 I/I_0 + 0.25 CVC_0 + 0.20 M/M_0$

4.6 งานเจาะ หมายถึง การเจาะพร้อมทั้งฝังท่อกรุขนาดรูในไม่น้อยกว่า 48 มิลลิเมตร ในชั้นดิน หินผุหรือหินที่แตกหัก เพื่ออัดฉีดน้ำปูน และให้รวมถึงงานซ่อมแซมฐานรากอาคาร ชลประทาน ถนนและอาคารต่าง ๆ โดยการอัดฉีดน้ำปูน

ใช้สูตร $K = 0.40 + 0.20 I/I_0 + 0.10 M/M_0 + 0.20 E/E_0 + 0.10 F/F_0$

4.7 งานอัดฉีดน้ำปูน ค่าอัดฉีดน้ำปูนจะเพิ่มหรือลด ให้เฉพาะราคาซีเมนต์ที่เปลี่ยนแปลงตามดัชนีราคาของซีเมนต์ ที่กระทรวงพาณิชย์จัดทำขึ้นในแต่ละปีโดยยึดปีฐานปี ๒๕๖๔ เป็นปีฐานเปิดของประกวดราคา

หมวดที่ 5 งานระบบสาธารณูปโภค

5.1 งานวางท่อ AC และ PVC

5.1.1 ในกรณีที่ผู้ว่าจ้างเป็นผู้จัดหาท่อและหรืออุปกรณ์

ใช้สูตร $K = 0.50 + 0.25 I/I_0 + 0.25 M/M_0$

5.1.2 ในกรณีที่ผู้รับจ้างเป็นผู้จัดหาท่อ AC และหรืออุปกรณ์

ใช้สูตร $K = 0.40 + 0.10 I/I_0 + 0.10 M/M_0 + 0.40 AC/VAC_0$

5.1.3 ในกรณีที่ผู้รับจ้างเป็นผู้จัดหาท่อ PVC และหรืออุปกรณ์

ใช้สูตร $K = 0.40 + 0.10 I/I_0 + 0.10 M/M_0 + 0.40 PVC/VPC_0$

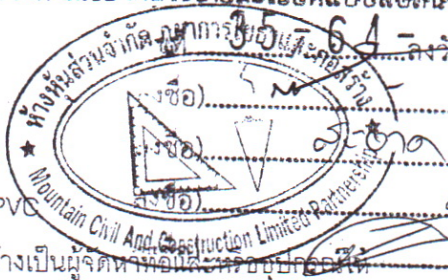

ผู้ว่าจ้าง
ผู้รับจ้าง
พยาน
พยาน

5.2 งานวางท่อเหล็กเหนียวและท่อ HYDENSITY POLYETHYLENE

5.2.1 ในกรณีที่ผู้ว่าจ้างเป็นผู้จัดหาท่อและหรืออุปกรณ์ให้

ใช้สูตร $K = 0.40 + 0.10 I/I_0 + 0.15 M/M_0 + 0.20 E/E_0 + 0.15 F/F_0$

5.2.2 ในกรณีที่ผู้รับจ้างเป็นผู้จัดหาท่อเหล็กเหนียวและหรืออุปกรณ์และให้รวมถึง

งาน TRANSMISSION CONDUIT

ใช้สูตร $K = 0.40 + 0.10 I/I_0 + 0.10 M/M_0 + 0.10 E/E_0 + 0.30 GIP/GIP_0$

5.2.3 ในกรณีที่ผู้รับจ้างเป็นผู้จัดหาท่อ HYDENSITY POLYETHYLENE และหรือ

อุปกรณ์

ใช้สูตร $K = 0.50 + 0.10 I/I_0 + 0.10 M/M_0 + 0.30 PE/PE_0$

5.3 งานปรับปรุงระบบอุโมงค์ส่งน้ำและงาน SECONDARY LINING

ใช้สูตร $K = 0.40 + 0.10 I/I_0 + 0.15 E/E_0 + 0.35 GIP/GIP_0$

5.4 งานวางท่อ PVC หุ้มด้วยคอนกรีต

ใช้สูตร $K = 0.30 + 0.10 I/I_0 + 0.20 C/C_0 + 0.05 M/M_0 + 0.35 PE/PE_0$

5.5 งานวางท่อ PVC กลบทราย

ใช้สูตร $K = 0.25 + 0.05 I/I_0 + 0.05 M/M_0 + 0.85 GIP/GIP_0$

5.6 งานวางท่อเหล็กอาบสังกะสี

ใช้สูตร $K = 0.25 + 0.25 I/I_0 + 0.50 GIP/GIP_0$

ประเภทงานและสูตรต่อไปนี้ใช้เฉพาะงานก่อสร้างของการไฟฟ้าฝ่ายผลิตแห่งประเทศไทย เท่านั้น

5.7 งานก่อสร้างระบบสายส่งแรงสูงและสถานีไฟฟ้าย่อย

5.7.1 งานติดตั้ง เสา โครงเหล็กสายส่งและอุปกรณ์ รวมทั้งงานติดตั้งอุปกรณ์ ไฟฟ้าสถานีไฟฟ้าย่อย

สำหรับงานติดตั้ง เสา โครงเหล็กสายส่งและอุปกรณ์ ประกอบด้วย ลักษณะงานดังนี้คือ PRELIMINARY WORK (ยกเว้น BOUNDARY POST), TOWERS, INSULATOR STRING AND OVERHEAD GROUND WIRE ASSEMBLIES, CONDUCTOR AND OVERHEAD GROUND WIRE STRINGING, LINE ACCESSORIES, GROUNDING MATERIALS.

Official stamp of the Engineering Department, PEA, with handwritten date '6/1' and '28 M.C. 2554'. The stamp includes the text 'กรมโยธาธิการและผังเมือง' and 'กรมการโยธาธิการและผังเมือง'.

สำหรับงานติดตั้งอุปกรณ์ไฟฟ้าสถานีไฟฟ้าย่อย หมายถึง เฉพาะ
การติดตั้งอุปกรณ์ไฟฟ้าเท่านั้น

ใช้สูตร $K = 0.60 + 0.25 IV/lo + 0.15 FV/Fo$

5.7.2 งานก่อสร้างฐานรากเสาไฟฟ้า (TOWER FOUNDATION) และงานติดตั้ง
BOUNDARY POST

ใช้สูตร $K = 0.35 + 0.20 IV/lo + 0.20 CV/Co + 0.10 SV/So + 0.15 FV/Fo$

5.7.3 งานก่อสร้างฐานรากอุปกรณ์ไฟฟ้าสถานีไฟฟ้าย่อย

ใช้สูตร $K = 0.50 + 0.20 IV/lo + 0.15 CT/Co + 0.15 SV/So$

5.8 งานหล่อและตอกเสาเข็มคอนกรีตอัดแรง

5.8.1 งานเสาเข็มคอนกรีตอัดแรง

ใช้สูตร $K = 0.35 + 0.15 IV/lo + 0.20 CV/Co + 0.30 SV/So$

5.8.2 งานเสาเข็มแบบ CAST IN PLACE

ใช้สูตร $K = 0.30 + 0.10 IV/lo + 0.25 CV/Co + 0.35 SV/So$

ประเภทงานและสูตรต่อไปนี้ใช้เฉพาะงานก่อสร้างของการไฟฟ้าส่วนภูมิภาคเท่านั้น

5.9 งานก่อสร้างสายส่งแรงสูงระบบแรงดัน 69 - 115 KV.

5.9.1 ในกรณีที่ผู้ว่าจ้างเป็นผู้จัดหาวัสดุและหรืออุปกรณ์ให้

ใช้สูตร $K = 0.80 + 0.05 IV/lo + 0.10 MV/Mo + 0.05 FV/Fo$

5.9.2 ในกรณีที่ผู้รับจ้างเป็นผู้จัดหาวัสดุหรืออุปกรณ์

ใช้สูตร $K = 0.45 + 0.05 IV/lo + 0.20 MV/Mo + 0.05 FV/Fo + 0.25 Wt/Wo$

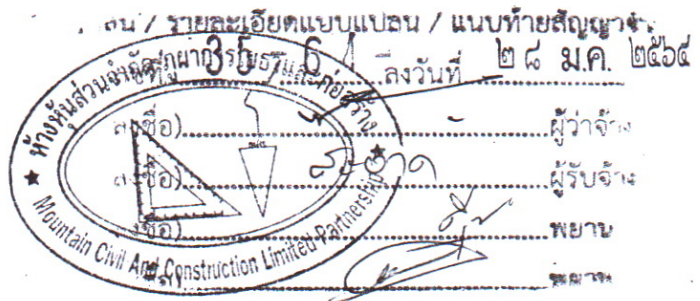

ดัชนีราคาที่ใช้คำนวณตามสูตรที่ใช้กับสัญญาแบบปรับราคาได้ จัดทำขึ้นโดย
กระทรวงพาณิชย์

- K = EXCALATION FACTOR
- It = ดัชนีราคาผู้บริโภคทั่วไปของประเทศ ในเดือนที่ส่งงานแต่ละงวด
- Io = ดัชนีราคาผู้บริโภคทั่วไปของประเทศ ในเดือนที่เปิดของประกวดราคา
- Ct = ดัชนีราคาซีเมนต์ ในเดือนที่ส่งงานแต่ละงวด
- Co = ดัชนีราคาซีเมนต์ ในเดือนที่เปิดของประกวดราคา
- Mt = ดัชนีราคาวัสดุก่อสร้าง (ไม่รวมเหล็กและซีเมนต์) ในเดือนที่ส่งงานแต่ละงวด
- Mo = ดัชนีราคาวัสดุก่อสร้าง (ไม่รวมเหล็กและซีเมนต์) ในเดือนที่เปิดของประกวดราคา
- St = ดัชนีราคาเหล็ก ในเดือนที่ส่งงานแต่ละงวด
- So = ดัชนีราคาเหล็ก ในเดือนที่เปิดของประกวดราคา
- Gt = ดัชนีราคาเหล็กแผ่นเรียบที่ผลิตในประเทศ ในเดือนที่ส่งงานแต่ละงวด
- Go = ดัชนีราคาเหล็กแผ่นเรียบที่ผลิตในประเทศ ในเดือนที่เปิดของประกวดราคา
- At = ดัชนีราคาแอสฟัลท์ ในเดือนที่ส่งงานแต่ละงวด
- Ao = ดัชนีราคาแอสฟัลท์ ในเดือนที่เปิดของประกวดราคา
- Et = ดัชนีราคาเครื่องจักรกลและบริภัณฑ์ ในเดือนที่ส่งงานแต่ละงวด
- Eo = ดัชนีราคาเครื่องจักรกลและบริภัณฑ์ ในเดือนที่เปิดของประกวดราคา
- Ft = ดัชนีราคาน้ำมันดีเซลหมุนเร็ว ในเดือนที่ส่งงานแต่ละงวด
- Fo = ดัชนีราคาน้ำมันดีเซลหมุนเร็ว ในเดือนที่เปิดของประกวดราคา
- ACt = ดัชนีราคาท่อซีเมนต์ใยหิน ในเดือนที่ส่งงานแต่ละงวด
- ACo = ดัชนีราคาท่อซีเมนต์ใยหิน ในเดือนที่เปิดของประกวดราคา
- PVct = ดัชนีราคาท่อ PVC ในเดือนที่ส่งงานแต่ละงวด
- PVCo = ดัชนีราคาท่อ PVC ในเดือนที่เปิดของประกวดราคา
- GIpt = ดัชนีราคาท่อเหล็กอบสังกะสี ในเดือนที่ส่งงานแต่ละงวด
- GIPo = ดัชนีราคาท่อเหล็กอบสังกะสี ในเดือนที่เปิดของประกวดราคา
- PET = ดัชนีราคาท่อ HYDENSITY POL YETHYLENE ในเดือนที่ส่งงานแต่ละงวด
- PEo = ดัชนีราคาท่อ HYDENSITY PLOYETHYLENE ในเดือนที่เปิดของประกวดราคา
- Wt = ดัชนีราคาสายไฟฟ้า ในเดือนที่ส่งงานแต่ละงวด
- Wo = ดัชนีราคาสายไฟฟ้า ในเดือนที่เปิดของประกวดราคา

31/12/2564
วันที่ ๒๘ ม.ค. ๒๕๖๕
ผู้ว่าจ้าง
ผู้รับจ้าง
พยาน
พยาน

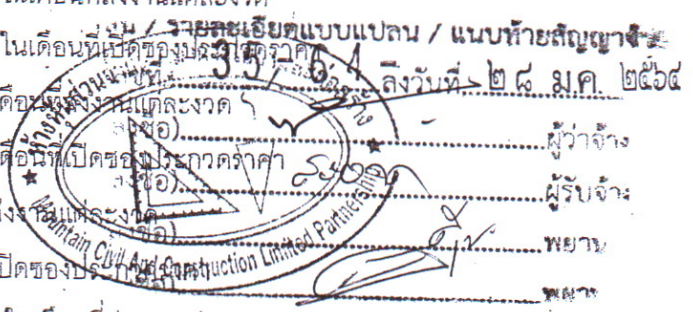

ค. วิธีการคำนวณที่ใช้กับสัญญาแบบปรับราคาได้

1. การคำนวณค่า K จากสูตรตามลักษณะงานนั้น ๆ ให้ใช้ตัวเลขดัชนีราคาวัสดุก่อสร้างของกระทรวงพาณิชย์ โดยใช้ฐานของปี 2530 เป็นเกณฑ์ในการคำนวณ

2. การคำนวณค่า K สำหรับกรณีที่ทีมงานก่อสร้างหลายประเภทรวมอยู่ในสัญญาเดียวกัน จะต้องแยกค่างานก่อสร้างแต่ละประเภทให้ชัดเจนตามลักษณะของงานนั้นและให้สอดคล้องกับสูตรที่ได้กำหนดไว้

3. การคำนวณหาค่า K กำหนดให้ใช้เลขทศนิยม 3 ตำแหน่งทุกชั้นตอนโดยไม่มีกรปิดเศษ และกำหนดให้ทำเลขสัมพันธ์ (เปรียบเทียบ) ให้เป็นผลสำเร็จก่อน แล้วจึงนำผลลัพธ์ไปคูณกับตัวเลขคงที่หน้าเลขสัมพันธ์ นั้น

4. ให้พิจารณาเงินเพิ่มหรือลดราคาทำงานจากราคาที่ผู้รับจ้างทำสัญญาตกลงกับผู้ว่าจ้าง เมื่อค่า K ตามสูตรสำหรับงานก่อสร้างนั้น ๆ ในเดือนที่ส่งมอบงานมีค่าเปลี่ยนแปลงไปจากค่า K ในเดือนเปิดของราคามากกว่า 4% ขึ้นไป โดยนำเฉพาะส่วนที่เกิน 4% มาคำนวณปรับเพิ่มหรือลดค่างานแล้วแต่กรณี (โดยไม่คิด 4% แรกให้)

5. ในกรณีที่ผู้รับจ้างไม่สามารถทำการก่อสร้างให้แล้วเสร็จตามระยะเวลาในสัญญา โดยเป็นความผิดของผู้รับจ้าง ค่า K ตามสูตรต่าง ๆ ที่จะนำมาใช้ในการคำนวณค่างานให้ใช้ค่า K ของเดือนสุดท้ายตามอายุสัญญา หรือค่า K ของเดือนที่ส่งมอบงานจริง แล้วแต่ที่ว่าค่า K ตัวใดจะมีค่าน้อยกว่า

6. การจ่ายเงินแต่ละงวดให้จ่ายค่าจ้างงานที่ผู้รับจ้างทำได้แต่ละงวดตามสัญญาไปก่อน ส่วนค่างานเพิ่มหรือค่างานลดลงซึ่งจะคำนวณได้ต่อเมื่อทราบดัชนีราคาวัสดุก่อสร้างซึ่งนำมาคำนวณหาค่า K ของเดือนที่ส่งมอบงานงวดนั้น ๆ เป็นที่แน่นอนแล้ว เมื่อคำนวณเงินเพิ่มได้ให้รอทำความตกลงเรื่องการเงินกับสำนักงานประมาณ

ณ / รายละเอียดแบบแปลน / แบบท้ายสัญญาจ้าง
วันที่ ๒๘ มี.ค. ๒๕๖๔
ผู้ว่าจ้าง
ผู้รับจ้าง
พยาน
พยาน

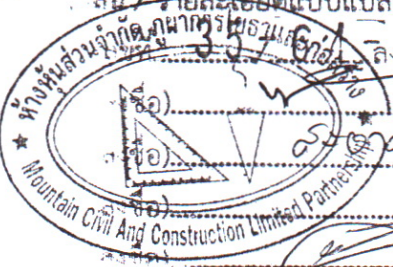

แบบโครงการ

โรงคลุมเครื่องออกกำลังกาย ชนิดโครงสร้างเหล็กชั้นเดียว ขนาดกว้าง 4 ม. ยาว 8 ม.

สถานที่ก่อสร้าง

บริเวณตู้น้ำดื่มสะพานทุ่งผีด หมู่ที่ 3

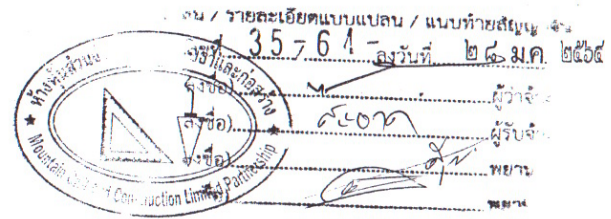

แบบโครงการ โรงคลุมเครื่องออกกำลังกาย ชนิดโครงสร้างเหล็กชั้นเดียว ขนาดกว้าง 4 ม. ยาว 8 ม.

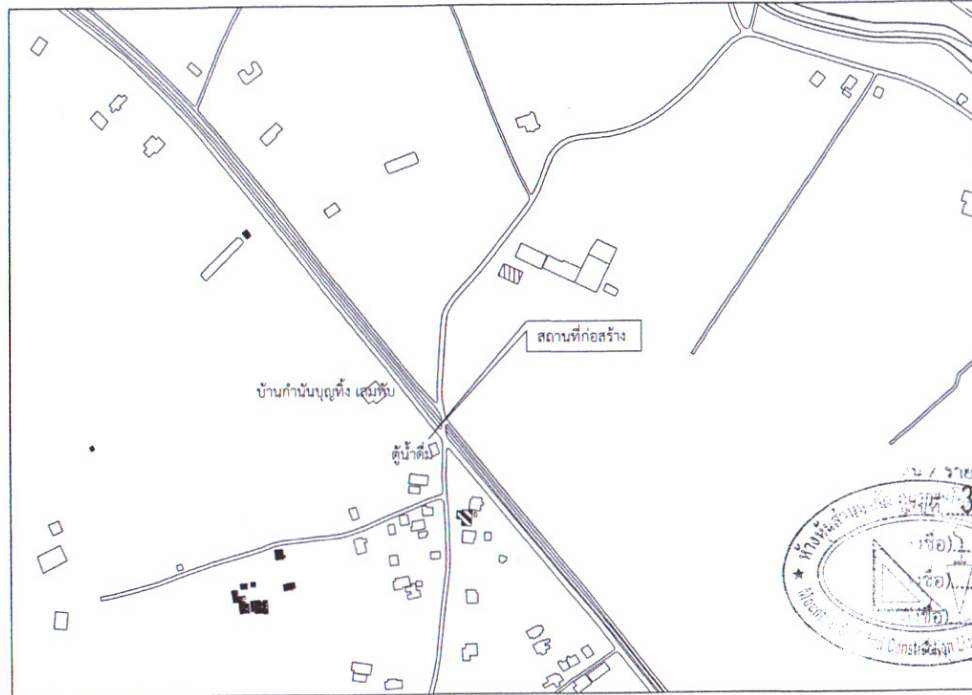

แผนที่ตั้งโครงการ

ใบ / รายละเอียดแบบแปลน / แบบทำยี่สิบเก้า
 35x64 - กว้าง ๒๘ มค ๒๕๖๔
 (ชื่อ) ... ผู้ว่า
 (ชื่อ) ... ผู้รับ
 (ชื่อ) ... พยา
 (ชื่อ) ... พยา

กองช่าง เทศบาลตำบลท่าไม้	
โครงการ	
ก่อสร้างโรงคลุมเครื่องออกกำลังกาย ชนิดโครงสร้างเหล็กชั้นเดียว ขนาดกว้าง 4 เมตร ยาว 8 เมตร	
สถานที่ก่อสร้าง	
บริเวณน้ำดื่มสะพานทุ่งผัด หมู่ที่ 3	
แบบแสดง	
แผนที่ตั้งโครงการ	
คณะกรรมการจัดทำแบบรูปรายการ	
(.....) ประธานกรรมการ (นายเกียรติ วงศ์สารคาม) ผู้อำนวยการกองช่าง	
(.....) กรรมการ (นายธีรพร สะอาดแก้ว) นายช่างโยธาปฏิบัติ	
(.....) กรรมการ/เลขา (นายณัฐวัฒน์ สีสะอาด) นายช่างโยธาชำนาญงาน	
เห็นชอบ	
รองปลัดเทศบาล	นางสุริยรีสา พิงไทย
เห็นชอบ	
ปลัดเทศบาล	นางสาวพจนีย์ คุรุทวงศ์
อนุมัติ	
นายกเทศมนตรี ตำบลท่าไม้	นายเกรียงไกร ใจเย็น
เลขที่แบบ	๕/๒๕๖๔
วันที่อนุมัติ	๑๕ ม.ค. ๒๕๖๔
แผ่นที่	จำนวนแผ่น
1	๕

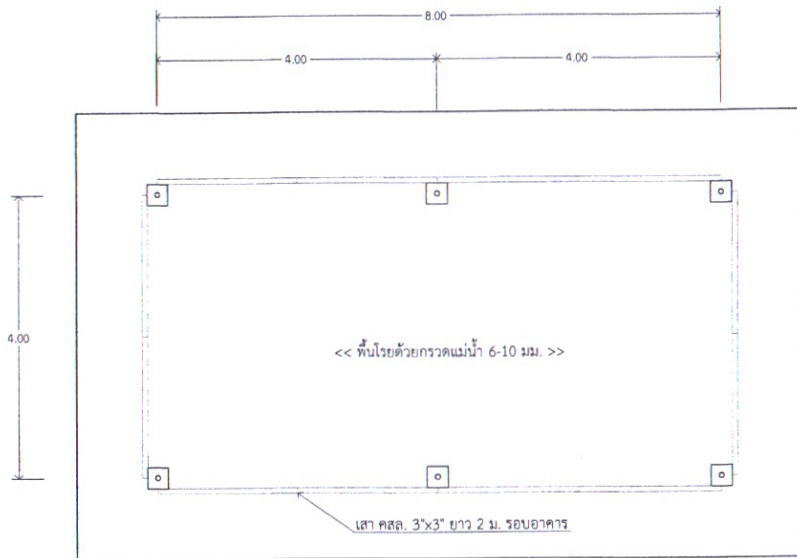
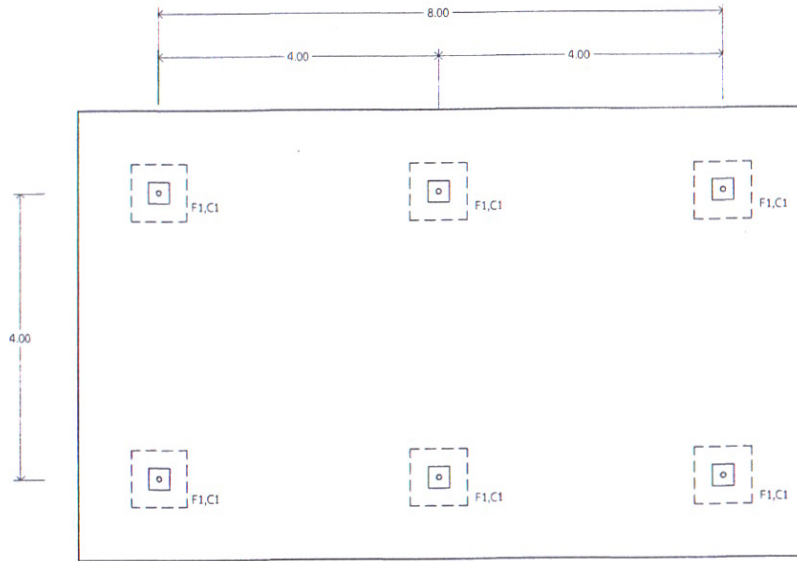

แปลนฐานราก

มาตราส่วน 1:100

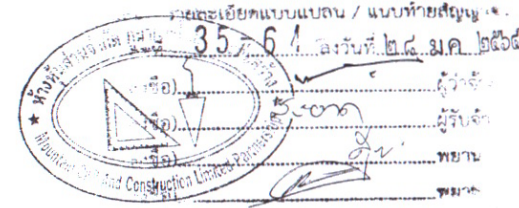

แปลนพื้น

มาตราส่วน 1:100

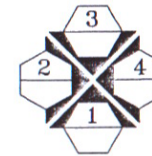

**กองช่าง
เทศบาลตำบลท่าไม้**

โครงการ	
ก่อสร้างโรงคลุมเครื่องออกกำลังกาย ชนิดโครงสร้างเหล็กชั้นเดียว ขนาดกว้าง 4 เมตร ยาว 8 เมตร	
สถานที่ก่อสร้าง	
บริเวณตู้ไม้ริมสะพานทุ่งผัด หมู่ที่ 3	
แบบแสดง	
แปลนพื้น , แปลนฐานราก	
คณะกรรมการจัดทำแบบบูรณาการ	
(.....) ประธานกรรมการ (นายชูเกียรติ วงศ์สารคาม) ผู้อำนวยการกองช่าง	
(.....) กรรมการ (นายธีรพร สะอาดแก้ว) นายช่างโยธาปฏิบัติ	
(.....) กรรมการ/เลขา (นายณัฐวิวัฒน์ สีสะอาด) นายช่างโยธาชำนาญงาน	
เห็นชอบ	
รองปลัดเทศบาล	นางสุริยรีตรา ฝั่งไทย
เห็นชอบ	
ปลัดเทศบาล	นางสาวพงษ์นีย์ ครุฑวงค์
อนุมัติ	
นายกเทศมนตรีตำบลท่าไม้	นายเกรียงไกร ไชยเสน
เลขที่แบบ	6/2564
วันที่อนุมัติ	๑๕ มิ.ค. ๒๕๖๔
แผ่นที่	จำนวนแผ่น
๒	6

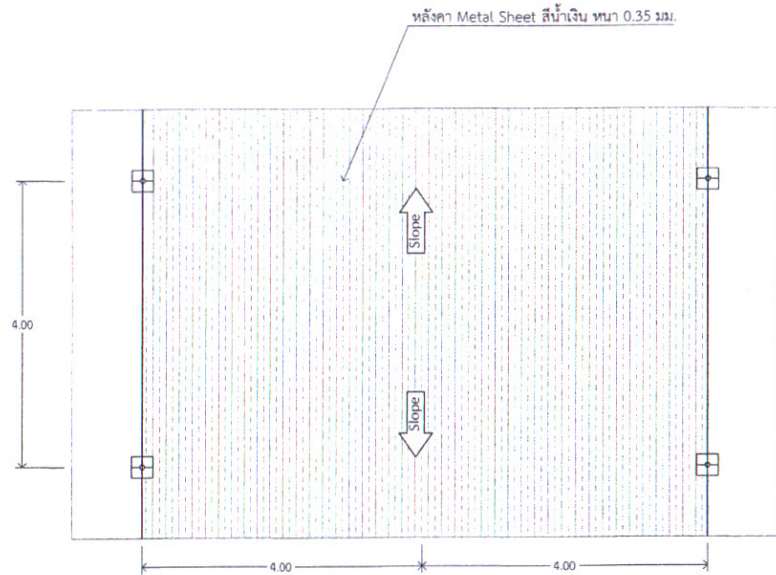

แปลนหลังคา

มาตราส่วน 1:100

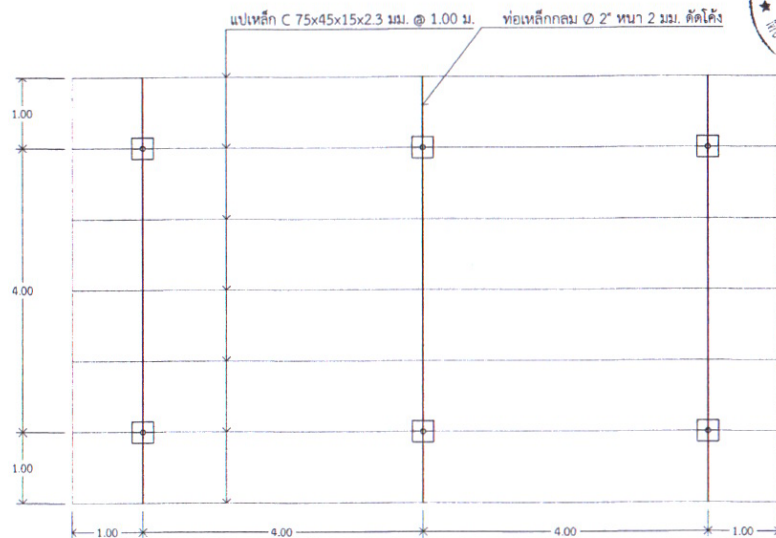

รูปโครงสร้างหลังคา

มาตราส่วน 1:100

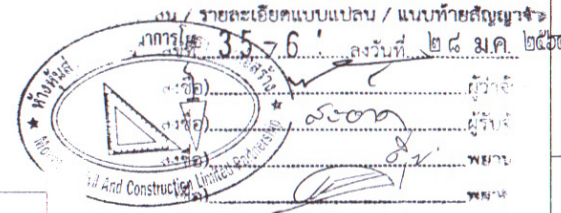

กองช่าง เทศบาลตำบลท่าไม้

โครงการ

ก่อสร้างโรงคลุมเครื่องออกกำลังกาย ชนิดโครงสร้าง
เหล็กชั้นเดียว ขนาดกว้าง 4 เมตร ยาว 8 เมตร

สถานที่ก่อสร้าง

บริเวณศูนย์น้ำดื่มสะพานทุ่งผิวด หมู่ที่ 3

แบบแสดง

แปลนโครงสร้างหลังคา, แปลนหลังคา

คณะกรรมการจัดทำแบบรูปรายการ

(.....) ประธานกรรมการ
(นายชูเกียรติ วงศ์สารคาม)
ผู้อำนวยการกองช่าง

(.....) กรรมการ
(นายอิทธิพร สอาดแก้ว)
นายช่างโยธาปฏิบัติ

(.....) กรรมการ/เลขา
(นายณัฐวัฒน์ สีสะอาด)
นายช่างโยธาชำนาญงาน

เห็นชอบ

รองปลัดเทศบาล
นางสุวิริยาสา พิงไทย

เห็นชอบ

ปลัดเทศบาล
นางสาวพจนีย์ ทรัพย์วงศ์

อนุมัติ

นายกเทศมนตรี
ตำบลท่าไม้
นายเกรียงไกร ใจเย็น

เลขที่แบบ 6/2564
วันที่อนุมัติ ๑๕ มิ.ย. ๒๕๖๔

แผ่นที่ ๓	จำนวนแผ่น ๖
-----------	-------------

กองช่าง
เทศบาลตำบลท่าไม้

โครงการ

ก่อสร้างโรงคลุมเครื่องออกกำลังกาย ชนิดโครงสร้าง
เหล็กชั้นเดียว ขนาดกว้าง 4 เมตร ยาว 8 เมตร

สถานที่ก่อสร้าง

บริเวณคูน้ำตีสะพานทุ่งคอก หมู่ที่ 3

แบบแสดง

รูปด้าน 1,2,3,4

คณะกรรมการจัดทำแบบรายการ

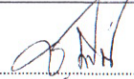
() ประธานกรรมการ
(นายชูเกียรติ วงศ์สารคาม)
ผู้อำนวยการกองช่าง

() กรรมการ
(นายธีรพร สะอาดแก้ว)
นายช่างโยธาปฏิบัติ

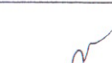
() กรรมการ/เลข
(นายเนตรวิวัฒน์ สีสะอาด)
นายช่างโยชานาญงาน

เห็นชอบ

รองปลัดเทศบาล
นางสุริยวิมลลา พึ่งไทย

เห็นชอบ

ปลัดเทศบาล
นางสาวพจนีย์ คุรุวงศ์

อนุมัติ

นายกเทศมนตรี
ตำบลท่าไม้
นายเกรียงไกร ใจเย็น

เลขที่แบบ 6/๕๖๔

วันที่อนุมัติ ๑๕ มี.ค. ๒๕๖๕

แผ่นที่	จำนวนแผ่น
๕	6

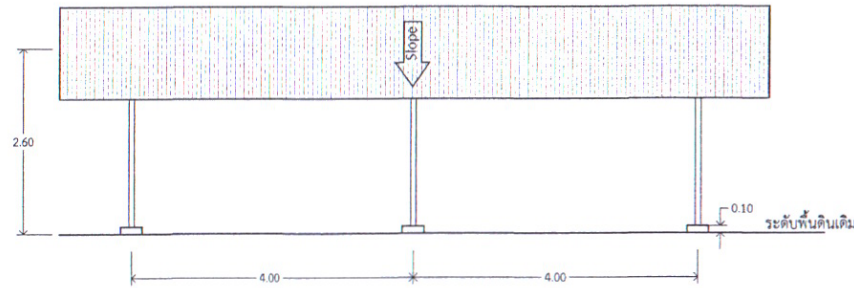

รูปด้าน 1,3

มาตราส่วน 1:100

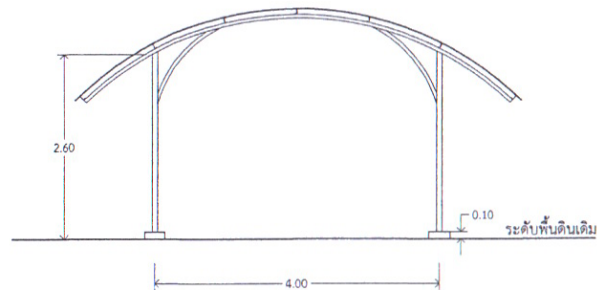

รูปด้าน 2,4

มาตราส่วน 1:100

รายละเอียดแบบแปลน / แบบทำยาสัญญะ
เลขที่ 35764 ลงวันที่ ๒๘ มี.ค. ๒๕๖๕

ชื่อ..... ผู้ว่าจ้าง
ชื่อ..... ผู้รับจ้าง
ชื่อ..... พยาน

Mountain Construction Limited

กองช่าง
เทศบาลตำบลท่าไม้

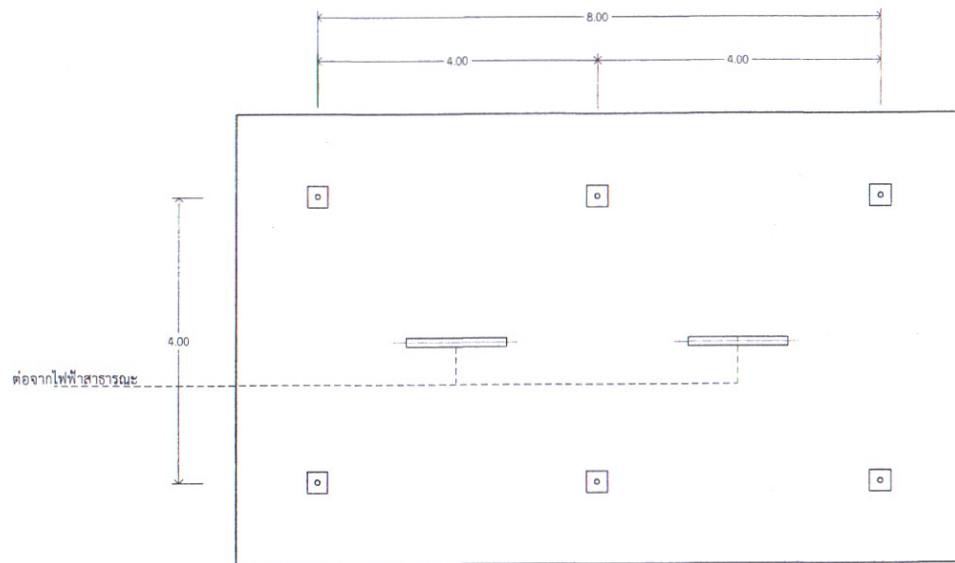

บัญชีรายการงานไฟฟ้า

- 1.โคมไฟ LED แบบยาว 1x18 W. จำนวน 2 ชุด
- 2.สายไฟ VAF 2x2.5 ตร.มม. จำนวน 1 ม้วน
- 3.เบรกเกอร์ 40A. 2P จำนวน 1 ชุด
- 4.ท่อร้อยสายไฟ ขนาด 3" สีเหลือง จำนวน 3 ท่อน
- 5.ปลั๊กจิ้ม 2x4 นิ้ว จำนวน 2 ก่อง

แปลนไฟฟ้า

มาตราส่วน 1:100

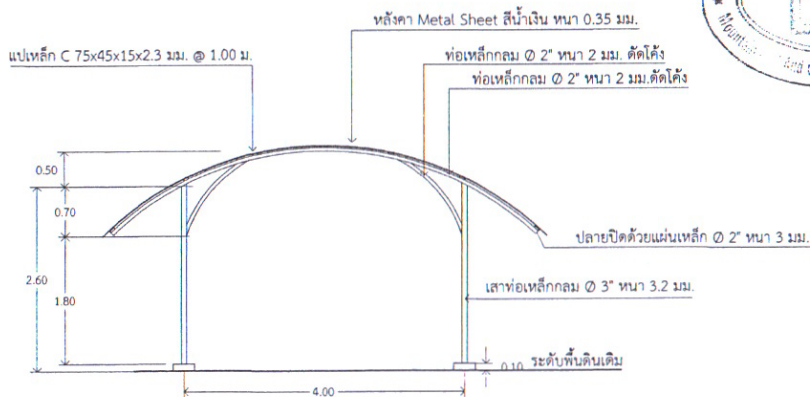

รูปตัดตามขวาง

มาตราส่วน 1:100

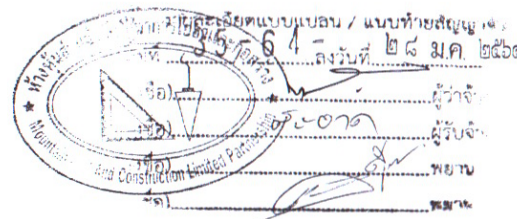

โครงการ

ก่อสร้างโรงคลุมเครื่องออกกำลังกาย ชนิดโครงสร้างเหล็กชั้นเดียว ขนาดกว้าง 4 เมตร ยาว 8 เมตร

สถานที่ก่อสร้าง

บริเวณตู้น้ำดื่มสะพานทุ่งผัด หมู่ที่ 3

แบบแสดง

รูปตัดตามขวาง/แปลนไฟฟ้า
คณะกรรมการจัดทำแบบรายการ

(นายชูเกียรติ วงศ์สารคาม) ประธานกรรมการ
ผู้อำนวยการกองช่าง

(นายธีรพร สะอาดแก้ว) กรรมการ
นายช่างโยธาปฏิบัติ

(นายณัฐวัฒน์ สีสะอาด) กรรมการ/เลขานุการ
นายช่างโยธาชำนาญงาน

เห็นชอบ

รองปลัดเทศบาล
นางสุรียรีสา พึ่งไทย

เห็นชอบ

ปลัดเทศบาล
นางสาวพจนีย์ ครุตรงค์

อนุมัติ

นายกเทศมนตรี
ตำบลท่าไม้
นายเกรียงไกร ใจเย็น

เลขที่แบบ 6/๒๕๖

วันที่อนุมัติ ๑๕ มิ.ค. ๒๕๖๕

แผ่นที่	จำนวนแผ่น
5	6

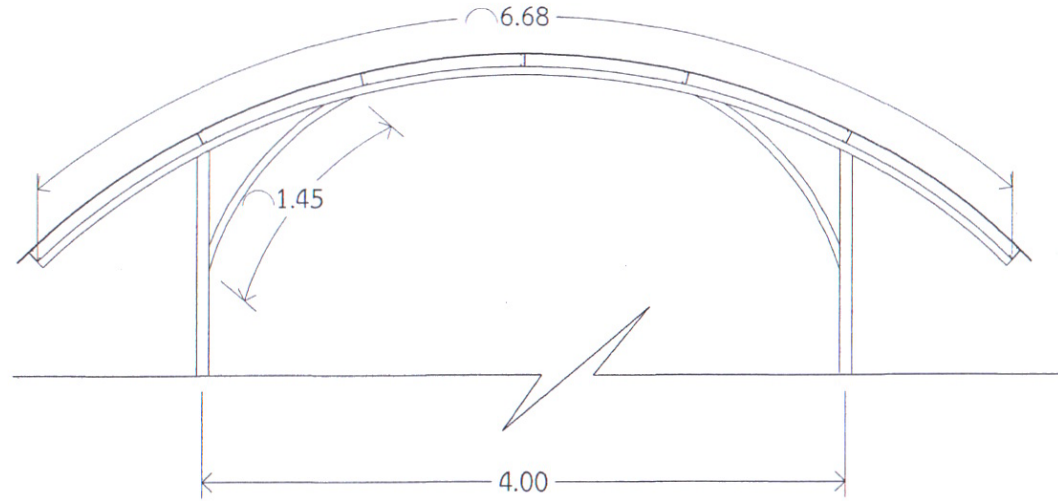

ขยายโครงสร้างหลังคา

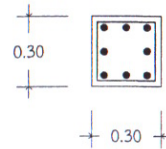
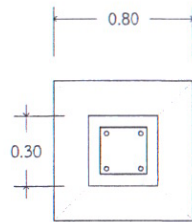
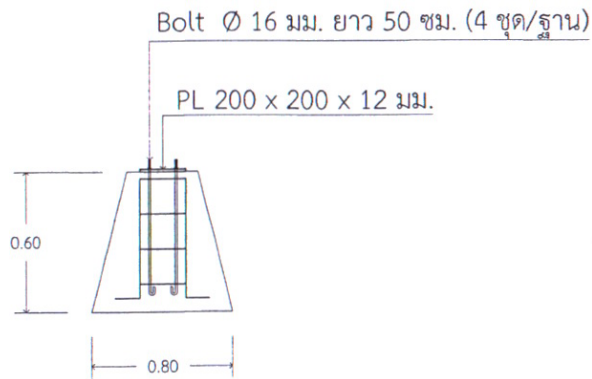

ป-RB 6 มม. @ 0.15 ม.
8-DB 12 มม.

ขยาย F1

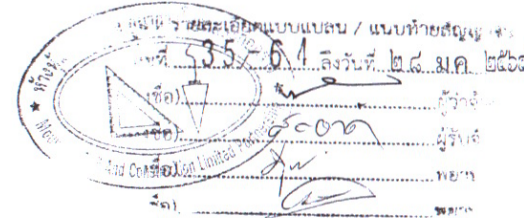

กองช่าง
เทศบาลตำบลท่าไม้

โครงการ

ก่อสร้างโรงคลุมเครื่องออกกำลังกาย ชนิดโครงสร้าง
เหล็กชั้นเดียว ขนาดกว้าง 4 เมตร ยาว 8 เมตร

สถานที่ก่อสร้าง

บริเวณศูนย์ส่งเสริมสุขภาพทุ่งคอก หมู่ที่ 3

แบบแสดง

รูปด้าน 1,2,3,4

คณะกรรมการจัดทำแบบบูรณาการ

(.....) ประธานกรรมการ
(นายชูเกียรติ วงศ์สารคาม)
ผู้อำนวยการกองช่าง

(.....) กรรมการ
(นายอิทธิพร สอดอาดแก้ว)
นายช่างโยธาปฏิบัติ

(.....) กรรมการ/เลขา
(นายณัฐวัฒน์ สีสะอาด)
นายช่างโยธาชำนาญงาน

เห็นชอบ

รองปลัดเทศบาล
นางสุรียริสสา ทังไทย

เห็นชอบ

ปลัดเทศบาล
นางสาวพจณีย์ ครุทวงค์

อนุมัติ

นายกเทศมนตรี
ตำบลท่าไม้
นายเกรียงไกร ใจเย็น

เลขที่แบบ
6/2564

วันที่อนุมัติ
๑๔ มิ.ค. ๒๕๖๔

แผ่นที่	จำนวนแผ่น
6	6